

**Makita**<sup>®</sup>

# 2020

Katalóg strojov Makita

Platný od 1. 4. 2020 do 31. 3. 2021



**3** ROČNÁ ZÁRUKA

**40V** Li-ion max

**XGT**

# Sortiment aku strojov do záhrady

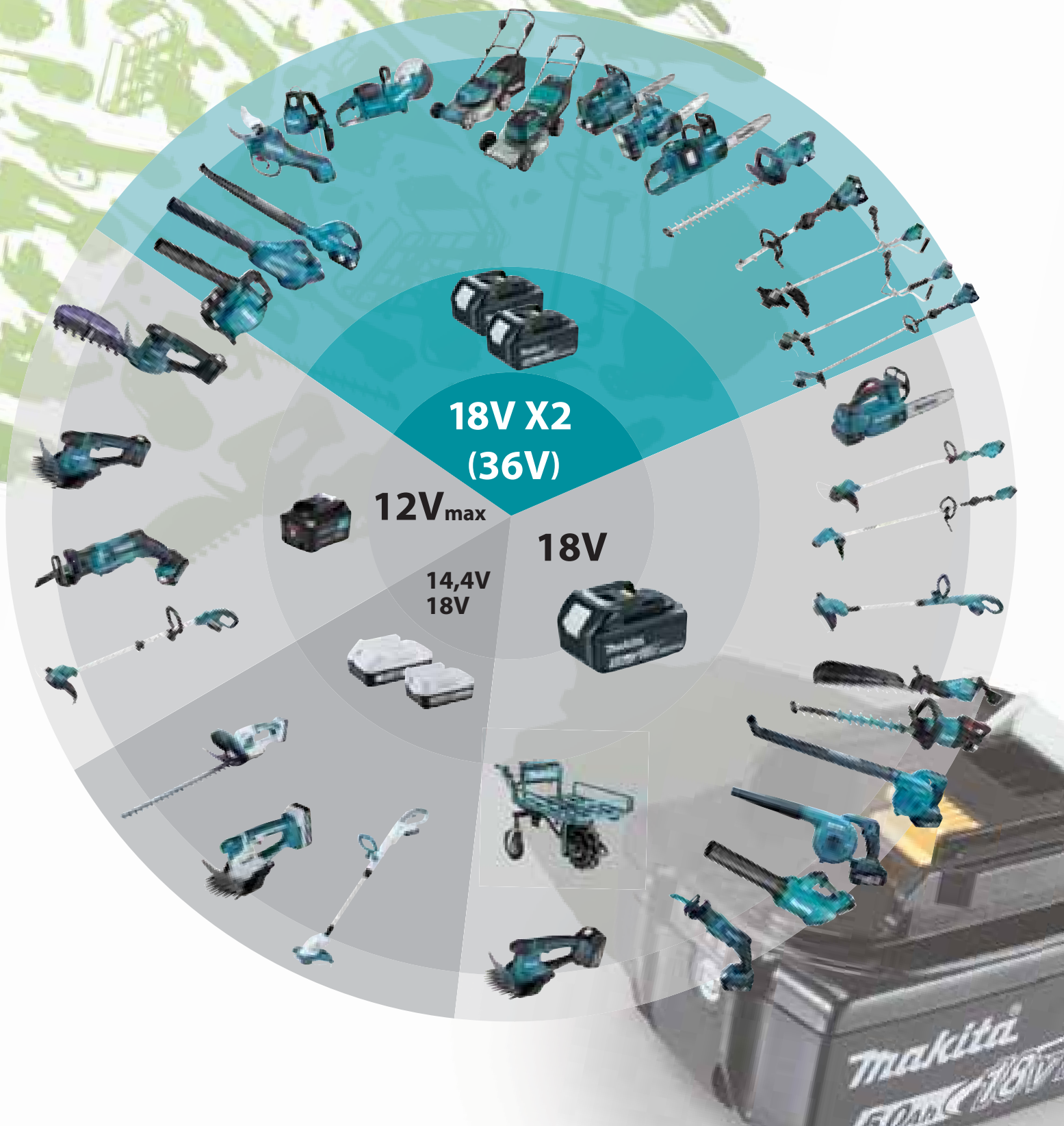

# Vysávače



# AWS

Auto - start Wireless System

Zapnite stroj



Vysávač  
je aktivovaný

 Bluetooth®

AWS aktivuje vysávač po zapnutí stroja cez Bluetooth

Slovná ochranná známka Bluetooth® a logá sú registrovanými ochrannými známkami vo vlastníctve spoločnosti Bluetooth SIG, Inc. A akékoľvek používanie takýchto znáмок spoločnosťou Makita podlieha licenci. Ostatné ochranné známky a obchodné názvy patria ich príslušným vlastníkom.

# OBSAH

<b>1</b>	9557HNRG	96	CB100DA	54	DBM230	72	DCV202ZM	54	
1806B	117	9558HNRG	96	CB100DB	54	DBM230 + P-54190	134	DCV202ZXL	54
1911B	118	9558HNRGK	96	CC301DSMJ	45	DBO180Z	31	DDA350Z	26
<b>2</b>	9565CR	95	CC301DZ	45	DCB200A	54	DDA351Z	26	
2012NBX	118	9565CVR	95	CF101DZ	46	DCB200B	54	DDA460Z	12
2107FK	91	9741	105	CG100DSAA	47	DCF102Z	50	DDF083Z	21
2704N	111	9903	104	CJ105DZ2XL	54	DCF201Z	50	DDF453RFE	21
2712	110	9910	104	CJ105DZL	54	DCF203Z	50	DDF453RFE + DLC180Z	133
<b>3</b>	9911	104	CJ105DZM	54	DCF300Z	50	DDF453SFX1	21	
3709	119	9924DB	105	CJ105DZXL	54	DCG180RF	37	DDF453SYE	21
3710	119	<b>A</b>	CJ106DZ2XL	54	DCG180Z	37	DDF458RF3J	20	
<b>4</b>	AC1300	124	CJ106DZL	54	DCJ205Z2XL	51	DDF458Z	20	
4100KB	90	AC1350	124	CJ106DZM	54	DCJ205Z3XL	51	DDF481RTJ	20
4112HS	90	AC310H	124	CJ106DZXL	54	DCJ205ZL	51	DDF481Z	20
4112HS	128	AC640	124	CL070DS	60	DCJ205ZM	51	DDF482RFEB	20
4326	114	AF201Z	126	CL106FDWM	60	DCJ205ZXL	51	DDF482RFJ	20
4327	114	AF506	126	CL107FDZ	60	DCJ206Z2XL	51	DDF482Z	20
4329	114	AN454	125	CL108FDWA	60	DCJ206ZL	51	DDF483RFJ	21
4350FCTJ	113	AN902	125	CL108FDZ	60	DCJ206ZM	51	DDF483RTJ	21
4351FCTJ	114	AN924	125	CL121DSA	59	DCJ206ZXL	51	DDF483Z	21
<b>5</b>	AN943K	125	CL121DZ	59	DCL180Z	59	DDF484RFJ	20	
5103R	113	AN960	125	CL183DZ	59	DCL180Z + 195584-2 + 632B42-4	133	DDF484Z	20
5143R	113	AT1150A	126	CP100DWA	45	DCL182Z	59	DDF485RFJ + 632G12-3	133
5903R	112	AT2550A	126	CV101DZ2XL	55	DCL280FZ	59	DDF485Z	21
<b>6</b>	AT638A	126	CV101DZL	55	DCL501Z	60	DEADML185	49	
6408	70	<b>B</b>	CV101DZM	55	DCM501Z	51	DEADML186	49	
6412	70	BO3710	105	CV101DZXL	55	DCS552RTJ	29	DEADML801	49
6413	70	BO3711	105	CV102DZ2XL	55	DCS552Z	29	DEADML802	48
6906	75	BO4555	106	CV102DZL	55	DCS553RTJ	29	DEADML805	48
6953	74	BO4557	106	CV102DZM	55	DCU180Z	11	DEADML806	49
<b>7</b>	BO4565K	106	CV102DZXL	55	DCU180Z + 199008-0	11	DEADML808	49	
7104L	120	BO4900VJ	106	<b>D</b>	DCU180Z + 199009-8	11	DEAML103	50	
<b>9</b>	BO5030	107	DA3010F	71	DCV202Z2XL	54	DEAML104	48	
9031	104	BO5031	107	DA332DSAE	42	DCV202ZL	54	DEAML105	48
9032	104	BO5041	107	DA333DSAE	42			DEAML106	48
9046	106	BO6030	107	DA4000LR	71				
9237CB	98	BO6050J	107	DBM080	72				
9403J	105	<b>C</b>	DBM130	72					
9404J	105	CA5000XJ	93	DBM131	72				

DF001DW	61	DFS251RTJ	27	DHR171RTJ	28	DJV180Z	33	DPT353RFJ	37
DF001GM201	8	DFS251Z	27	DHR171Z	28	DJV181RTJ	33	DPT353Z	37
DF001GZ01	8	DFS452Z	27	DHR182RTJ	28	DJV181Z	33	DRC200Z	59
DF012DSE	60	DFT023FMZ	64	DHR182Z	28	DJV182Z	33	DRT50RTJX2	36
DF0300	70	DFT045FZ	64	DHR202RTJ	28	DK0053G	133	DRT50ZJX2	36
DF032DSAE	42	DFT085FMZ	64	DHR202Z	28	DKP180RTJ	34	DRT50ZX4	36
DF032DSME	42	DFT127FZ	64	DHR241RTJ	28	DKP180Z	34	DRV150RFJ	35
DF032DZ	42	DGA452RTJ	30	DHR241Z	28	DKP181Z	34	DRV150ZJ	35
DF033DSAE	42	DGA452Z	30	DHR243RTJW	27	DKP181ZU	34	DRV250RFJ	35
DF033DZ	42	DGA504RTJ	30	DHR243Z	27	DLM382PT2	17	DRV250ZJ	35
DF332DSAE	42	DGA504ZJ	30	DHR263PT2J	13	DLM382Z	17	DS4012	71
DF332DSME	42	DGA506RTJ	30	DHR263Z	13	DLM432PT2	17	DSC102Z	28
DF332DZ	42	DGA506ZJ	30	DHR280PT2J	12	DLM432Z	17	DSC251ZK	29
DF333DNX10	42	DGA511RFJ	30	DHR280Z	12	DLM462Z	17	DSD180Z	34
DF333DNX11	42	DGA511Z	30	DHR282T2JU	12	DLM530Z	17	DSL800RTEU	31
DF333DSAE	42	DGA513RTJ	30	DHR282ZU	12	DLM532Z	17	DSL800ZU	31
DF333DSAE + CL108FDZ	134	DGA513ZJ	30	DHR400PT4U	12	DLM533Z	17	DSP600Z	14
		DGA518ZJU	31	DHR400ZKU	12	DLS211ZU	13	DSP600ZJ	14
DF333DSME	42	DGA519Z	29	DHS660RTJ	32	DLS600Z	32	DSP601ZJU	14
DF333DZ	42	DGA900PT2	11	DHS660ZJ	32	DLW140Z	14	DSS610Z	32
DF457DWE	61	DGA900Z	11	DHS661RTJU	32	DLX2153TJ1	133	DST221Z	37
DF457DWLX1	61	DGA901T2U1	11	DHS661ZJU	32	DLX2153TJ1 + TR00000001	133	DTD152RTJ	24
DFJ310Z2XL	51	DGA901ZUX1	11	DHS680RTJ	32			DTD152Z	24
DFJ310ZL	51	DGD800RTJ	31	DHS680Z	32	DLX3078TX1	133	DTD153RFJ	23
DFJ310ZXL	51	DGD800Z	31	DHS710PT2J	14	DLX6037	133	DTD153Z	23
DFJ410Z2XL	51	DGP180Z	35	DHS710Z	14	DMP180Z	26	DTD154RTJ	23
DFJ410ZL	51	DHK180ZJ	13	DHS782PT2J	13	DMR107	56	DTD154Z	23
DFJ410ZXL	51	DHP453RFE	22	DHS782Z	13	DMR108	56	DTD155Z	24
DFL063FZ	65	DHP453SYE	22	DHS783T2JU	13	DMR110	56	DTD156RTJ	23
DFL082FZ	65	DHP458RTJ	22	DHS783ZU	13	DMR112	56	DTD156Z	23
DFL083FZ	65	DHP458Z	22	DHS900ZU	13	DMR114	55	DTD171RTJ	23
DFL201FZ	65	DHP481RTJ	21	DHW080ZK	15	DMR115	55	DTD171Z	23
DFL202FZ	66	DHP481Z	21	DJN161RFJ	29	DMR202	57	DTL063RTJ	27
DFL204FZ	66	DHP482RFJ	22	DJN161Z	29	DMR203	57	DTM51RFJX1	31
DFL301FZ	66	DHP482Z	22	DJR183RTJ	34	DP2010	70	DTM51Z	31
DFL302FZ	64	DHP483RFJ	23	DJR183Z	34	DP4003	71	DTR180ZJ	26
DFL402FZ	66	DHP483Z	23	DJR186RTE	33	DP4010	71	DTS141Z	24
DFL403FZ	65	DHP484RFJ	22	DJR186Z	33	DP4011	71	DTW1001RTJ	24
DFL651FZ	66	DHP484Z	22	DJR187RTE	33	DPB182Z	35	DTW1001Z	24
DFN350RFJ	37	DHP485RFJ	22	DJR187Z	33	DPJ180Z	36	DTW1002RTJ	25
DFN350Z	37	DHP485RFJ + DTD171Z	133	DJR188RTJ	34	DPO500Z	36	DTW1002Z	25
DFR550RFE	27			DJR188Z	34	DPO600RTE	35	DTW181RTJ	25
DFR550Z	27	DHP485Z	22	DJR360PT2	14	DPO600Z	35	DTW181Z	25

DTW190JX3	26	DUR368AZ	16	GA5040RZ1	95	HM1317C	85	HR2631F	79
DTW190RFJ	26	DUR369AZ	15	GA6021	96	HM1317CB	85	HR2631FT	79
DTW190Z	26	DUT130RTE	26	GA6021C	95	HM1802	86	HR2641	79
DTW251RTJ	25	DUT130Z	26	GA6040C01	95	HM1812	86	HR2652	79
DTW251Z	25	DUX60ZM4	16	GA7012C	98	HP001GM201	8	HR2800	81
DTW285RFJX	25	DVC150LZ	57	GA7020	97	HP001GZ01	8	HR2810	81
DTW285Z	25	DVC154LZX	57	GA9012C	98	HP0300	70	HR2810T	80
DTW450RTJ	25	DVC261ZX11	58	GA9020	97	HP1630K	77	HR2811FT	80
DTW450Z	25	DVC265ZXU	58	GA9020K	97	HP1631K	77	HR3200C	81
DUB182Z	36	DVC660Z	58	GA9020RF	97	HP1640K	77	HR3210C	81
DUB183Z	40	DVC665ZU	58	GA9020RFK	97	HP1641K1X	77	HR3210FCT	81
DUB184RT	40	DVC750LZX1	58	GA9030X01	96	HP2050HJ	78	HR3540C	82
DUB184Z	40	DVC864LZX	57	GA9040R	96	HP2051HJ	78	HR4002	82
DUB361Z	15	DVP180Z	36	GA9040RF01	96	HP2070J	77	HR4003C	82
DUB362Z	15	DVR450RTE	37	GA9050R	98	HP2071J	77	HR4013C	82
DUB363PT2V	15	DVR450Z	37	GA9060R	97	HP332DSAE	42	HR4501C	83
DUB363ZV	15	DWT310ZK	24	GA9062R	97	HP332DSME	42	HR4511C	82
DUC254Z	38	E		GA9063R	97	HP332DZ	42	HR5202C	83
DUC306PT2B	11	EG2250A	128	GB602	103	HP333DSAE	42	HR5212C	83
DUC306ZB	11	EG2850A	128	GB602W	103	HP333DZ	42	HR5212C + DMR108	134
DUC353Z	11	EG4550A	128	GB801	104	HP457DWE	61	HS004GM202	9
DUC355PT2	12	EG5550A	128	GD0601	102	HR001GM202	9	HS004GZ01	9
DUC355Z	12	EG6050A	128	GD0603	102	HR003GM201	9	HS0600	113
DUH523Z	38	EK7301WS	127	GD0800C	103	HR003GZ01	9	HS301DSME	46
DUH601PTE	38	EK7651H	127	GD0801C	102	HR004GM201	9	HS301DZ	46
DUH601Z	38	EK8100	127	GD0810C	103	HR004GZ01	9	HS6101J	111
DUH602RT	38	F		H		HR140DSMJ	45	HS6601	111
DUH602Z	38	FS2300	73	HG5030K	129	HR140DZ	45	HS6601J	111
DUH604SZ	38	FS2700	74	HG6030K	129	HR166DSMJ	44	HS6601J + 197462-2 + 199141-8	134
DUH751PTE	39	FS4000	73	HG6031VK	129	HR166DZ	44	HS7100	112
DUH751Z	39	FS4300	73	HG6530VK	129	HR1840	78	HS7101	112
DUH754SZ	39	FS4300X2	73	HG6531CK	130	HR2300	78	HS7601	112
DUM604RF	40	FS6300R	74	HK1820	86	HR2470	79	HS7611J	112
DUM604ZX	40	G		HM0870C	83	HR2470BX40	79	HS7611J	112
DUN500WZ	39	GA005GD201	8	HM0871C	83	HR2470T	78	HW102	128
DUP362PT2	16	GA005GM201	8	HM1101C	84	HR2470T + GA4530R	134	HW111	128
DUP362Z	16	GA005GZ01	8	HM1111C	84	HR2600	80	HW1200	128
DUR181Z	40	GA4530R	96	HM1203C	84	HR2630	80	HW1300	128
DUR187LZ	40	GA5021C	95	HM1205C	84	HR2630 + GA5030R	134	HW132	128
DUR187UZ	39	GA5030R	96	HM1213C	84	HR2630T	80	HW151	128
DUR188UZ	39	GA5030RSP4	96	HM1214C	85	HR2630T + GA9060R	134	J	
DUR189Z	39	GA5030RX1	96	HM1307C	85	HR2630X7	80	JN1601	92
DUR368APT2	16	GA5040R	95	HM1307CB	85				

JN3201J	93	LS1040N	110	PF0410	129	TL065DSAJ	44	VC3012L	122
JR001GM201	9	LS1219L	109	PF0800	129	TM3010C	103	VC3012M	122
JR001GZ	9	LW1400	91	PF1010	129	TM3010CX5J	103	VC4210L	122
JR103DSAE	46	LW1401	91	PJ7000J	118	TM30DWYE	45	VC4210M	122
JR103DSME	46	M		PO6000C	98	TM30DZ	45	W	
JR103DZ	46	M1901	141	PV7000C	99	TW001GZ	8	WR100DSA	44
JR105DSME	46	M1902	141	PW5000CH	99	TW0200	74	WR100DSM	44
JR105DZ	46	M2401	139	R		TW0350	74	WR100DZ	44
JR3051TK	114	M3600	140	RP0900	119	TW060DSAE	43		
JR3060T	115	M3601	140	RP0910J	119	TW060DZ	43		
JR3070CT	115	M3700	140	RP1110CJ	119	TW1000	75		
JS1000	92	M4301	139	RP1800FXJ	120	TW140DSMJ	43		
JS1601	92	M4500K	140	RP2300FCXJ	120	TW140DZ	43		
JS1602	92	M4501K	139	RT0700C	118	TW141DSAE	43		
JS3201J	92	M5802	139	RT0700CX2J	118	TW141DZ	43		
JV0600K	114	M6002	137	S		TW161DSAE	43		
JV101DSME	46	M6600	137	SA7000C	98	TW161DZ	43		
JV101DZ	46	M8103	137	SC103DZ	45	U			
JV103DSMJ	46	M8103KX2	137	SG1251J	90	UB1103	122		
JV103DZ	46	M8700	137	SG150	91	UC3041A	127		
K		M8701Z	137	SG150 + VC4210L	134	UC3051AX1	127		
KC100	120	M9001	138	SG181	90	UC3541A	127		
KP0800	117	M9203	139	SK103PZ	130	UC3551AX1	127		
KP0800 + 824892-1	134	M9204	138	SK104Z	131	UC4041A	127		
		M9400	138	SK105DZ	130	UC4051AX1	127		
KP0810	117	M9502R	138	SK106DZ	130	UH201DZ	47		
KP0810C	117	M9503R	138	SK312GDZ	130	UM600DWAEX	47		
KP312S	118	M9800X2	140	SKR200Z	131	UM600DZX	47		
L		MAC610	124	SP6000J	113	UR100DSAEX	47		
LB1200F	115	MAC610 + AF506 + P-45973	134	ST113DSAJ	47	UR100DWAE	47		
LC1230N	91	MEU029J	133	T		UR100DZ	47		
LD030P	131	MLS100N	111	TD001GM201	8	UR100DZX	47		
LD050P	131	MLT100N	111	TD001GZ02	8	UR101CZ	20		
LD080PI	131	MP100DZ	55	TD0101F	70	UT1200	73		
LF1000	110	MR052	56	TD021DSE	61	UT1305	73		
LH1040	110	N		TD022DSE	61	UT1400	72		
LH1201FL	110	N1923B	117	TD110DSAE	44	UT1401	72		
LS0714N	109	N5900B	112	TD110DSME	44	UT1600	72		
LS0815FLN	109	P		TD110DZ	44	UT2204	73		
LS1018LN	109	PC5000C	102	TD110DZ	44	V			
LS1019L	109	PC5010C	102	TD111DSAE	43	VC2012L	122		
LS1019L + RP1800FXJ	134	PF0300	129	TD111DZ	43	VC2512L	122		
				TL064DSAJ	44	VC3011L	122		

# Li-Ion akumulátory a nabíjačky

**DC40RA**



**LXT**  
**18V**  
Lithium-ion

Fast Charging

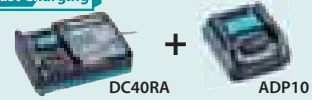

6,0 5,0 Ah		BL1860B BL1850B	40min.
4,0 Ah		BL1840B	29min.
3,0 Ah		BL1830B	22min.
2,0 Ah		BL1820B	24min.
1,5 Ah		BL1815N	15min.

**XGT**  
**40V max**  
Lithium-ion

Fast Charging



4,0 Ah		BL4040	45min.
2,5 Ah		BL4025	28min.

**LXT**  
**18V**  
Lithium-ion

Fast Charging



6,0 Ah		BL1860B	55min.	1 to 2 batteries 130min.	3 to 4 batteries 260min.	130min.
5,0 Ah		BL1850B	45min.	110min.	220min.	110min.
4,0 Ah		BL1840B	36min.	90min.	180min.	90min.
3,0 Ah		BL1830B	22min.	60min.	120min.	60min.
2,0 Ah		BL1820B	24min.	45min.	90min.	45min.
1,5 Ah		BL1815N	15min.	30min.	60min.	30min.

**CXT**  
**12V max**  
Lithium-ion

Fast Charging



**7,2V**  
Lithium-ion

**10,8V**  
Lithium-ion



4,0 Ah		BL1041B	60min.	130min.	1,5Ah BL0715	1,3Ah BL1013	BL0715 35min.	BL1013 50min.
2,0 Ah		BL1021B	30min.	70min.	<b>14,4V / 18V</b> Lithium-ion / Lithium-ion 			
1,5 Ah		BL1016	22min.	50min.				

\* pre model: DF347D, HP347D, JV143D, ML187, TD126D, UH420D, UH480D, UH520D, UM165D, UR140D, DMR106  
\*\* G séria 18 V model



**XGT**

# 40V Li-ion max

HR001G / HR002G / HR003G / HR004G

TW001G

JR001G

HP001G

DF001G

TD001G

GA003G / GA004G / GA005G /  
GA006G / GA007G / GA008G /  
GA011G / GA012G / GA013G /  
GA014G / GA015G / GA016G

HS003G / HS004G

## Akumulátor

BL4025 ( 2.5Ah )

BL4040 ( 4.0Ah )

## Nabíjačka

DC40RA

ADP10

Adaptér pre LXT akumulátory



## Aku skrutkovač

DF001G

NOVINKA

Li-ion

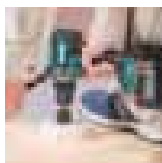

Max. vrtací výkon	Železo: 20 mm Drevo: 76 mm
Rozsah skľučovadla	1,5 – 13 mm
Voľnobežné otáčky / min <sup>-1</sup>	Max / Min: 0 – 2.600 / 0 – 650
Max. ťahovací moment	Tvrдый / mäkký spoj: 115 / 60 N·m
Max. povoľovací moment	125 N·m
Hmotnosť	2,6 – 3 kg

**XGT BL MOTOR**  
**AFT XPT**  
EXTREME PROTECTION TECHNOLOGY

DF001GM201  
na vyžiadanieDF001GZ01  
na vyžiadanie

## Aku skrutkovač s príklepom

HP001G

NOVINKA

Li-ion



Max. vrtací výkon	Železo: 20 mm Drevo: 76 mm Murivo: 20 mm
Rozsah skľučovadla	1,5 – 13 mm
Počet úderov za minútu	Max / Min: 0 – 39.000 / 0 – 9.750
Voľnobežné otáčky / min <sup>-1</sup>	Max / Min: 0 – 2.600 / 0 – 650
Max. ťahovací moment	Tvrдый / mäkký spoj: 115 / 60 N·m
Max. povoľovací moment	125 N·m
Rozmery	2,7 – 3 kg

**XGT BL MOTOR**  
**AFT XPT**  
EXTREME PROTECTION TECHNOLOGY

HP001GM201  
na vyžiadanieHP001GZ01  
na vyžiadanie

## Aku rázový skrutkovač

TD001G

NOVINKA

Li-ion



Max. vrtací výkon	Skrutka so šesťhrannou hlavou: M4 – M8 Skrutka štandardná: M5 – M16 Skrutka vysokopevnostná: M5 – M14
Upínanie	1/4"
Voľnobežné otáčky min <sup>-1</sup>	Max / Hard / Med / Soft 0 – 3.700 / 3.200 / 2.100 / 1.100
Počet úderov za minútu	Max / Hard / Med / Soft 0 – 4.400 / 3.600 / 2.600 / 1.100
Max. ťahovací moment	220 N·m
Rozmery	120×86×250 mm
Hmotnosť	1,7 – 2,0 kg

**XGT BL MOTOR XPT**  
EXTREME PROTECTION TECHNOLOGY

TD001GM201  
na vyžiadanieTD001GZ02  
na vyžiadanie

## Aku rázový ťahovač

TW001G

NOVINKA

Li-ion

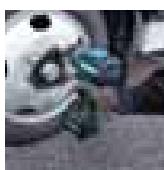

Max. ťahovací výkon	Skrutka štandardná: M12 – M36 Skrutka vysokopevnostná: M10 – M27
Upínanie	3/4"
Voľnobežné otáčky / min <sup>-1</sup>	Max/tvrдый / stredný / mäkký spoj: 0 – 1.800 / 0 – 1.400 / 0 – 1.150 / 0 – 950
Počet úderov za minútu	Max / tvrдый / stredný / mäkký spoj: 0 – 2.500 / 0 – 2.400 / 0 – 2.200 / 0 – 1.900
Max. ťahovací moment	1.630 N·m
Rozmery	217×94×303 mm
Hmotnosť	3,9 – 4,2 kg

**XGT BL MOTOR XPT**  
EXTREME PROTECTION TECHNOLOGY

TW001GZ  
na vyžiadanie

## Aku uhlová brúska

GA005G

NOVINKA

Li-ion

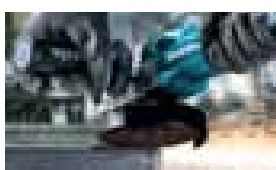

Priemer kotúča	125 mm
Voľnobežné otáčky / min <sup>-1</sup>	8.500
Rozmery	410×140×168 mm
Hmotnosť	2,9 – 3,6 kg

**XGT BL MOTOR**  
**ADT XPT**  
EXTREME PROTECTION TECHNOLOGY (BRAKE)

GA005GD201  
na vyžiadanieGA005GM201  
na vyžiadanieGA005GZ01  
na vyžiadanie

Aku SDS Plus kombinované kladivo HR001G

NOVINKA

Li-ion



Energia príklepu	EPTA-Procedure 05/2009: 2,8 J
Max. vrtací výkon	Betón (s vrtákom): 28 mm
	Betón (s vrtacou korunkou): 65 mm
Počet úderov / min	0 – 5.000
Voľnobežné otáčky	0 – 980
Rozmery	358×121×232 mm
Hmotnosť	3,9 – 4,6 kg

**XGT** **BL** MOTOR **AFT**  
**AWS** **AVT** **SOFT** **XPT**  
NO LOAD



HR001GM202  
na vyžiadanie

Aku SDS Plus kombinované kladivo HR003G / HR004G

NOVINKA

Li-ion



▲ HR004G

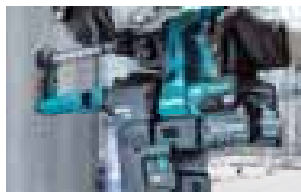

Energia príklepu	EPTA-Procedure 05/2009: 2,8 J
Max. vrtací výkon	Betón (s vrtákom): 28 mm
	Betón (s vrtacou korunkou): 65 mm
Rozsah skľučovadla	1,5 – 13 mm
Počet úderov / min	0 – 5.000
Voľnobežné otáčky	0 – 980
Hmotnosť	HR003G: 3,9 – 4,6 kg
	HR004G: 4,0 – 4,5 kg

**XGT** **BL** MOTOR  
**AVT** **XPT**  
EXTREME PROTECTION TECHNOLOGY



HR003GM201  
na vyžiadanie

HR003GZ01  
na vyžiadanie

HR004GM201  
na vyžiadanie

HR004GZ01  
na vyžiadanie

Aku chvostová píla JR001G

NOVINKA

Li-ion

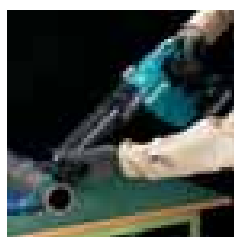

Dĺžka kmitu	32 mm
Kmity / min	Max/min: 0 – 3.000 / 0 – 2.300
Max. rezný výkon	Rúra: 130 mm
	Drevo: 255 mm
Rozmery	472×88×239 mm
Hmotnosť	4,2 – 4,5 kg

**XGT** **BL** MOTOR **XPT**  
EXTREME PROTECTION TECHNOLOGY



JR001GM201  
na vyžiadanie

JR001GZ  
na vyžiadanie

Aku kotúčová píla HS004G

NOVINKA

Li-ion



Priemer kotúča	190 mm
Vrtanie kotúča	30 mm
Max. rezný výkon	90°: 62,5 / 60 mm, 45°: 44,5 / 43 mm
Voľnobežné otáčky / min <sup>-1</sup>	6.000
Rozmery	337×210×290 mm
Hmotnosť	4,5 – 4,8 kg

**XGT** **BL** MOTOR  
**ADT** (BRAKE) **XPT**  
EXTREME PROTECTION TECHNOLOGY



HS004GM202  
na vyžiadanie

HS004GZ01  
na vyžiadanie



# 18V X2 Lithium-ion

**18V + 18V → 36V LXT**

**ROZŠÍRTE SI SVOJ LI-ION SORTIMENT**



**ROZŠÍRTE SI SVOJ AKU SORTIMENT**

DLM460 / DLM382 / DLM432 /  
DLM462 / DLM530 / DLM532 /  
DLM533

DUC405 / DUC400 / DUC355 /  
DUC353 / DUC305 / DUC303 /  
DUC302 / DUC252 / DUC252C /  
DUC256 / DUC306 / DUC356 /  
DUC406

DHR263 / DHR264 /  
DHR280, DHR282+DX08 /  
DHR281, DHR283+DX09

DGA701 / DGA901 /  
DGA700 / DGA900

DUB361 /  
DUB362 /  
DUB363

DHR400N

DJR360

DLW140

DUH551 / DUH651

DLS714 / DLS110 / DLS111 /  
DLS112 / DLS211 / DLS212

DUR364L / DUR368A /  
DUR368L / DUR369A /  
DUR369L / DUR369N

DHS710 / DHS711 / DHS781 /  
DHS780 / DHS782 / DHS783 /  
DHS900 / DHS901

DUP361 / DUP362

DCE090

DUX60

DWT310

DRS780

DVC261 / DVC265 /  
DVC660 / DVC665

DSP600 / DSP601

DDA460

BCV01

DVC860L / DVC861L /  
DVC150L / DVC151L

DVC865L / DVC866L / DVC867L /  
DVC155L / DVC156L / DVC157L

BAP182

Battery Converter  
BCV03

## Aku fúrik

DCU180Z

Li-ion



**BL MOTOR** XPT  
EXTREME PROTECTION TECHNOLOGY

18V



Max. pracovný čas (min)	s BL1860B: 120
Nosnosť	130 kg
Rýchlosť	Vpred, 1 / 2: 0 – 3,5 / 0 – 1,5 km/h
	Vzad: 0 – 1 km/h
Max. stúpanie	12°
Hmotnosť	39,3 – 44,8 kg

DCU180Z  
799,99 €

DCU180Z + 199009-8  
939,99 €

DCU180Z + 199008-0  
899,99 €

## Aku uhlová brúska

DGA900 230 mm

Li-ion

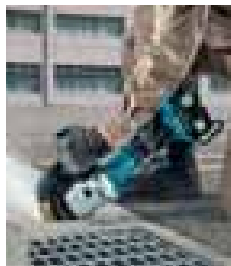

**BL MOTOR** ADT AFT (BRAKE) XPT  
EXTREME PROTECTION TECHNOLOGY

18V



Priemer kotúča	230 mm
Voľnobežné otáčky / min <sup>-1</sup>	6.000
Úroveň akustického tlaku	88 dB(A)
Úroveň akustického výkonu	99 dB(A)
Rozmery	499×250×158 mm
Hmotnosť	5,2 – 8,0 kg

DGA900PT2  
599,99 €

DGA900Z  
299,99 €

## Aku uhlová brúska

DGA901 230 mm

Li-ion

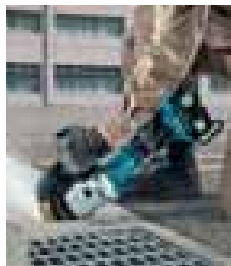

**BL MOTOR** AWS ADT AFT (BRAKE) XPT  
EXTREME PROTECTION TECHNOLOGY

18V



Priemer kotúča	230 mm
Voľnobežné otáčky / min <sup>-1</sup>	6.000
Úroveň akustického tlaku	88 dB(A)
Úroveň akustického výkonu	99 dB(A)
Rozmery	499×250×158 mm
Hmotnosť	5,2 – 8,0 kg

DGA901T2U1  
699,99 €

DGA901ZUX1  
399,99 €

## Aku reťazová píla

DUC306 300 mm

NOVINKA

Li-ion



**LXI BL MOTOR** XPT  
EXTREME PROTECTION TECHNOLOGY

18V



Dĺžka lišty	300 mm
Delenie reťaze	3/8"
Šírka drážky	1,1 / 1,3 mm
Rýchlosť reťaze	0 – 20 m/s
Nádrž na olej	200 mL
Úroveň akustického tlaku	89 dB(A)
Úroveň akustického výkonu	103 dB(A)
Rozmery	270 – 651×205×232 mm
Hmotnosť	4,6 – 5,1 kg

DUC306PT2B  
599,99 €

DUC306ZB  
349,99 €

## Aku reťazová píla

DUC353 350 mm

Li-ion

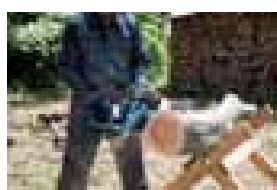

**BL MOTOR** XPT  
EXTREME PROTECTION TECHNOLOGY

18V



Dĺžka lišty	350 mm
Delenie reťaze	3/8"
Šírka drážky	1,1 / 1,3 mm
Rýchlosť reťaze	0 – 20 m/s
	(0 – 1.200 m/min) (0 – 3.940 FPM)
Nádrž na olej	200 mL
Úroveň akustického tlaku	87,7 dB(A)
Úroveň akustického výkonu	100,4 dB(A)
Rozmery	773×215×235 mm
Hmotnosť	4,6 – 5,5 kg

DUC353Z  
299,99 €

## Aku reťazová píla

DUC355 350 mm

Li-ion

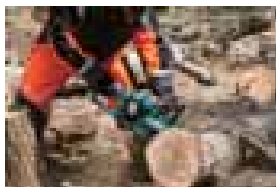

18V



Dĺžka lišty	350 mm
Delenie reťaze	3/8"
Šírka drážky	1,1 / 1,3 mm
Rýchlosť reťaze	0 – 20 m/s (0 – 1.200 m/min) (0 – 3.940 FPM)
Nádrž na olej	200 mL
Úroveň akustického tlaku	87,7 dB(A)
Úroveň akustického výkonu	100,4 dB(A)
Rozmery	762x211x235 mm
Hmotnosť	4,7 – 5,4 kg

**BL MOTOR** **XPT**  
EXTREME PROTECTION TECHNOLOGY

**DUC355PT2**  
599,99 €

**DUC355Z**  
329,99 €

## Aku uhlová vrtáčka

DDA460 13 mm

Li-ion



18V



Max. vrtací výkon	železo 13 mm, drevo (vrták 118 mm / korunka 159 mm)
Voľnobežné otáčky	Max: 0 – 1.400 min <sup>-1</sup> Min: 0 – 350 min <sup>-1</sup>
Max. ťahovací moment	Max: 136 Nm Min: 48 Nm
Vibrácie	vrtanie do železa 2,5 m/s <sup>2</sup>
Úroveň akustického tlaku	85 dB (A)
Úroveň akustického výkonu	96 dB (A)
Rozmery	538x128x223 mm
Hmotnosť	5,7 – 6,4 kg



**XPT** **ADT** **BL MOTOR**  
EXTREME PROTECTION TECHNOLOGY

**DDA460Z**  
599,99 €

## Aku SDS Max kladivo

DHR400 40 mm

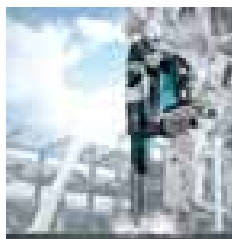
Li-ion



18V



Energia príklepu	EPTA-Procedure 05/2009: 8,0 J
Max. vrtací výkon	Betón (s vrtákom): 40 mm Betón (s vrtacou korunkou): 105 mm
Počet úderov / min	1.450 – 2.900
Voľnobežné otáčky	250 – 500
Rozmery	473x120x285 mm
Hmotnosť	7,3 kg

**AVT** **AWS** **BL MOTOR** **XPT**  
ANTI-VIBRATION TECHNOLOGY

**DHR400PT4U**  
1 299,99 €

**DHR400ZKU**  
799,99 €

## Aku SDS Plus kladivo

DHR282 28 mm

Li-ion



18V



Energia príklepu	EPTA-Procedure 05/2009: 2,8 J
Max. vrtací výkon	Betón/železo/drevo: 28 / 13 / 32 mm
Počet úderov / min <sup>-1</sup>	0 – 5000
Voľnobežné otáčky	0 – 980
Vibrácie	Vrtanie s príklepom do betónu: 9,0 m/s <sup>2</sup> Vrtanie do železa: 2,5 m/s <sup>2</sup>
Úroveň akustického tlaku	93 dB (A)
Úroveň akustického výkonu	104 dB (A)
Rozmery	373x134x232 mm
Hmotnosť	3,9 – 5,0 kg

**AVT** **AFT** **AWS** **BL MOTOR** **XPT** **ADT** **SOFT NO LOAD**  
ANTI-VIBRATION TECHNOLOGY

**DHR282TJU**  
799,99 €

**DHR282ZU**  
479,99 €

## Aku SDS Plus kladivo

DHR280 28 mm

Li-ion



18V



Energia príklepu	EPTA-Procedure 05/2009: 2,8 J
Max. vrtací výkon	Betón/železo/drevo: 28 / 13 / 32 mm
Počet úderov / min <sup>-1</sup>	0 – 5000
Voľnobežné otáčky	0 – 980
Vibrácie	Vrtanie s príklepom do betónu: 9,0 m/s <sup>2</sup> Vrtanie do železa: 2,5 m/s <sup>2</sup>
Úroveň akustického tlaku	93 dB (A)
Úroveň akustického výkonu	104 dB (A)
Rozmery	373x134x232 mm
Hmotnosť	3,9 – 4,9 kg

**AVT** **ADT** **BL MOTOR** **XPT** **SOFT NO LOAD**  
ANTI-VIBRATION TECHNOLOGY

**DHR280PTJ**  
699,99 €

**DHR280Z**  
349,99 €

### Aku SDS Plus kladivo

DHR263 26 mm

Li-ion



Energia príklepu	EPTA-Procedure 05/2009: 2,5 J
Max. vrtací výkon	Betón/železo/drevo: 26 / 13 / 32 mm
Počet úderov / min <sup>-1</sup>	0 – 5.000
Voľnobežné otáčky / min <sup>-1</sup>	0 – 1.250
Vibrácie	Vírtanie s príklepom do betónu: 15,5 m/s <sup>2</sup> Vírtanie do železa: 5,0 m/s <sup>2</sup>
Úroveň akustického tlaku	94 dB(A)
Úroveň akustického výkonu	105 dB(A)
Rozmery	374×116×232 mm
Hmotnosť	4,2 – 5,1 kg

**XPT**  
EXTREME PROTECTION TECHNOLOGY



18V

**DHR263PT2J**  
699,99 €

**DHR263Z**  
269,99 €

### Aku SDS Plus sekacie kladivo

DHK180

NOVINKA

Li-ion

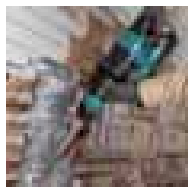

Energia príklepu	EPTA-Procedure 05/2009: 3,1 J
Počet úderov / min	0 – 3.200
Rozmery	368×99×211 mm
Hmotnosť	3,3 – 3,6 kg

**LXT**  
**BL MOTOR**

**AVT** **XPT**  
EXTREME PROTECTION TECHNOLOGY

18V



**DHK180ZJ**  
599,99 €

### Aku pokosová píla

DLS211 305 mm

NOVINKA

Li-ion



Priemer kotúča	305 mm
Max. uhol pokosu	60° L / 60° R
Max. uhol úkosu	48° L / 48° R
Max. rezný výkon (pokos / úkos)	90° 107×363 mm 90° 92×382 mm 45° L/R: 107×255 mm 45° L/R: 92×268 mm
Voľnobežné otáčky / min <sup>-1</sup>	4.400
Úroveň akustického tlaku	95 dB(A)
Úroveň akustického výkonu	103 dB(A)
Vibrácie	2,5 m/s <sup>2</sup>
Rozmery	898×690×725 mm
Hmotnosť	30,7 – 31,3 kg

**DXT**  
Deep and Exact Cutting Technology

**LXT**

**AWS** **BL MOTOR** **ADT**

18V



**DLS211ZU**  
1 099,99 €

### Aku okružná píla

DHS900ZU

NOVINKA

Li-ion



Priemer kotúča	235 mm
Max rezný výkon	90°: 85 mm 45°: 61 mm 60°: 44 mm
Voľnobežné otáčky / min <sup>-1</sup>	4.500
Rozmery	413×196×316 mm
Hmotnosť	5,3 – 6,0 kg

**XPT**  
EXTREME PROTECTION TECHNOLOGY

**LXT**

BRAKE

**AWS** **BL MOTOR** **ADT**

18V



**DHS900ZU**  
569,99 €

### Aku okružná píla

DHS783 / DHS782

NOVINKA

Li-ion



Priemer kotúča	190 / 185 mm
Max rezný výkon	90°: 62,5 / 60 mm 45°: 44,5 / 43 mm 48°: 42 / 41 mm
Voľnobežné otáčky / min <sup>-1</sup>	6.000
Rozmery	348×210×290 mm
Hmotnosť	4,5 – 5,1 kg

**XPT**  
EXTREME PROTECTION TECHNOLOGY

**LXT**

BRAKE

**AWS** **BL MOTOR** **ADT**

18V



**DHS783T2JU**  
949,99 €

**DHS783ZU**  
479,99 €

**DHS782PT2J**  
769,99 €

**DHS782Z**  
379,99 €

▲ DHS783

## Aku kotúčová píla

DHS710 190 mm

Li-ion



18V

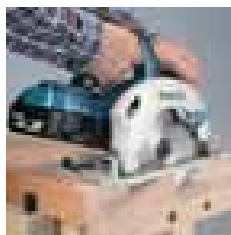

Priemer kotúča	190 / 185 mm
Max rezný výkon	90°: 68,5 / 66 mm
	45°: 49 / 47,5 mm
	50°: 44 / 42,5 mm
Voľnobežné otáčky / min <sup>-1</sup>	4.800
Vibrácie	Rez do dreva: 2,5 m/s <sup>2</sup>
Úroveň akustického tlaku	85 dB(A)
Úroveň akustického výkonu	96 dB(A)
Rozmery	356x217x298 mm
Hmotnosť	3,9 – 4,6 kg

DHS710PT2J  
599,99 €DHS710Z  
259,99 €

## Aku ponorná píla

DSP600

Li-ion



18V



Priemer kotúča	165 mm
Max rezný výkon	90°: 56 mm
	45°: 40 mm
	48°: 38 mm
Voľnobežné otáčky / min <sup>-1</sup>	2.500 – 6.300
Vibrácie	2,5 m/s <sup>2</sup>
Úroveň akustického tlaku	92 dB(A)
Úroveň akustického výkonu	103 dB(A)
Rozmery	346x241x272 mm
Hmotnosť	4,4 – 5,1 kg

DSP600Z  
439,99 €DSP600ZJ  
469,99 €

## Aku ponorná píla

DSP601 165 mm

Li-ion



18V



Priemer kotúča	165 mm
Max rezný výkon	90°: 56 mm
	45°: 40 mm
	48°: 38 mm
Voľnobežné otáčky / min <sup>-1</sup>	2.500 – 6.300
Vibrácie	2,5 m/s <sup>2</sup>
Úroveň akustického tlaku	92 dB(A)
Úroveň akustického výkonu	103 dB(A)
Rozmery	346x241x272 mm
Hmotnosť	4,4 – 5,1 kg

DSP601ZJU  
539,99 €

## Aku rezač na železo

DLW140 355 mm

Li-ion



18V



Priemer rezného kotúča	355 mm
Vítanie kotúča	25,4 mm
Voľnobežné otáčky	3.800
Max. výkon	1.300 W
Vibrácie	2,5 m/s <sup>2</sup>
Úroveň akustického tlaku	103 dB(A)
Úroveň akustického výkonu	115 dB(A)
Rozmery	537x290x640 mm
Hmotnosť	17,2 – 17,8 kg

DLW140Z  
399,99 €

## Aku chvostová píla

DJR360

Li-ion



18V



Dĺžka kmitu	32 mm
Kmity / min	Max/min: 0 – 3.000 / 0 – 2.300
Max. rezný výkon	Rúra: 130 mm
	Drevo: 255 mm
Úroveň akustického tlaku	85 dB(A)
Úroveň akustického výkonu	96 dB(A)
Rozmery	449x116x243 mm
Hmotnosť	4,0 – 4,7 kg

DJR360PT2  
669,99 €

▼ DSP601

AWS BL ADT  
MOTORBL  
MOTORBL XPT  
MOTOR EXTREME PROTECTION TECHNOLOGY



**Aku fukár / vysávač**

DUB363

**NOVINKA**

**Li-ion**



18V



Max. prietok vzduchu	13,4 m³/min (473 CFM)
Max. rýchlosť vzduchu	65 m/s
Voľnobežné otáčky / min⁻¹	0 – 7.850
Hmotnosť	4,3 – 6,6 kg

**DUB363PT2V**  
579,99 €

**DUB363ZV**  
399,99 €

**Aku fukár**

DUB362

**Li-ion**



18V

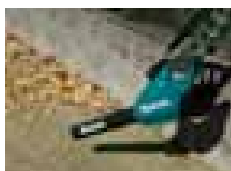

Max. prietok vzduchu	13,4 m³/min (473 CFM)
Max. rýchlosť vzduchu	54 m/s (120 MPH)
Voľnobežné otáčky / min⁻¹	11.400 – 21.500
Úroveň akustického tlaku	79,1 dB(A)
Úroveň akustického výkonu	93,5 dB(A)
Vibrácie	2,5 m/s²
Rozmery	830/880/930x205x295 mm
Hmotnosť	3,5 – 4,2 kg

**DUB362Z**  
189,99 €

**Aku fukár**

DUB361

**Li-ion**



18V



Max. prietok vzduchu	Max: 4,4 m³/min (155 CFM) Min: 2,6 m³/min (92 CFM)
Max. rýchlosť vzduchu	Max: 93 m/s (208 MPH) Min: 57 m/s (128 MPH)
Voľnobežné otáčky / min⁻¹	Max: 17.000 Min: 10.000
Úroveň akustického tlaku	82,3 dB(A)
Úroveň akustického výkonu	94,7 dB(A)
Vibrácie	2,5 m/s²
Rozmery	905x141x194 mm
Hmotnosť	3,1 – 3,2 kg

**DUB361Z**  
149,99 €

**Aku tlakový čistič**

DHW080

**NOVINKA**

**Li-ion**



18V



Max. prítok vody	6,3 l/min
Max. prietok vody	Max 5,5 / min 4,0 l/min
Max. tlak	8 Mpa
Pracovný tlak	Max 5,5 / min 3,0 Mpa
Max. teplota prívádzanej vody	40 °C
Max. dĺžka prísávania vody	1 m
Dĺžka vysokotlakovej hadice	5 m
Úroveň akustického tlaku	70,9 dB(A)
Rozmery	438x218x269 mm
Hmotnosť	7,1 – 7,7 kg

**DHW080ZK**  
599,99 €

**Aku krovinoz**

DUR369A

**NOVINKA**

**Li-ion**



18V

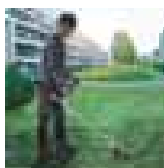

Rezná šírka	Kovový žací nôž: 255 mm Žacia hlava 430 mm Plastový nôž 305 mm
Voľnobežné otáčky / min⁻¹	Max/priemer/min 3.300 – 7.000 / 5.500 / 4.600
Uchytenie na vretene	M10 x 1,25 LH
Rozmery	1.846x628x530 mm
Hmotnosť	6,0 – 6,6 kg

**DUR369AZ**  
329,99 €

## Aku krovinoz

DUR368A

NOVINKA

Li-ion



18V



Rezná šírka	Kovový žací nůž: 255 mm
	Žací hlava 350 mm
	Plastový nůž 255 mm
Voľnobežné otáčky / min <sup>-1</sup>	Max/priemer/min 6.500 / 5.300 / 3.500
Uchytenie na vretene	M10 x 1,25 LH
Rozmery	1.758x615x442 mm
Hmotnosť	4,1 – 4,7 kg

DUR368APT2  
569,99 €DUR368AZ  
299,99 €

## Aku nožnice na vinič

DUP362

NOVINKA

Li-ion



18V



Max. rezný výkon	33 mm
Max. strižná sila	250 N
Uroveň akustického tlaku	70 dB(A)
Rozmery	305x43x106 mm
Hmotnosť	0,8 kg

DUP362PT2  
1 499,99 €DUP362Z  
1 299,99 €

## Aku vyžinač /delený/

DUX60Z

Li-ion



18V



Voľnobežné otáčky	Max: 0 – 9.700
	Stredné: 0 – 8.200
	Min: 0 – 5.700
Rozmery	1.011x320x216 mm
Hmotnosť	4,1 – 8,7 kg

DUX60ZM4  
339,99 €

Odporúčané príslušenstvo k DUX60ZM4:

Cena len za samotný vyžinač.  
V cene nie je zahrnuté odporúčané príslušenstvo.



Šírka noža	380 mm
Výška kosenia	20 – 75 mm
Voľnobežné otáčky / min <sup>-1</sup>	3.700
Objem zberného koša	40 L
Rozmery	1.380 – 1.410×450×985 – 1.005 mm
Hmotnosť	16,2 – 16,9 kg

18V



LXT XPT  
EXTREME PROTECTION TECHNOLOGY

DLM382PT2  
499,99 €

DLM382Z  
249,99 €



Šírka noža	430 mm
Výška kosenia	20 – 75 mm
Voľnobežné otáčky / min <sup>-1</sup>	3.600
Objem zberného koša	50 L
Rozmery	1.435 – 1.490×460×1.005 – 1.045 mm
Hmotnosť	16,8 – 17,5 kg

18V



LXT XPT  
EXTREME PROTECTION TECHNOLOGY

DLM432PT2  
499,99 €

DLM432Z  
269,99 €



Šírka noža	460 mm
Výška kosenia	20 – 100 mm
Voľnobežné otáčky / min <sup>-1</sup>	2.500 – 3.300
Objem zberného koša	50 L
Rozmery	1.610 – 1.690×535×980 – 1.190 mm
Hmotnosť	36,0 – 39,8 kg

18V



LXT BL XPT  
MOTOR EXTREME PROTECTION TECHNOLOGY

DLM462Z  
799,99 €



Šírka noža	534 mm
Výška kosenia	20 – 100 mm
Voľnobežné otáčky / min <sup>-1</sup>	2.500 – 3.300 – DLM530 / DLM532 2.300 – 2.800 – DLM533
Objem zberného koša	50 L
Rýchlosť pohonu	2,5 – 5,0 km/hod
Počet slotov na akumulátory	4
Rozmery	1.630 – 1.715×590×990 – 1.190 mm
Hmotnosť	DLM530: 35,9 – 39,7 kg DLM532: 39,1 – 42,9 kg DLM533: 43,9 – 47,9 kg

18V



LXT BL XPT  
MOTOR EXTREME PROTECTION TECHNOLOGY

DLM530Z  
649,99 €

DLM532Z  
839,99 €

DLM533Z  
999,99 €

	šasi	pohon	BL MOTOR	Počet slotov na akumulátory	kosenie	zber	mulčovanie	zadné vyhadzovanie	bočné vyhadzovanie
DLM533	Hliník	✓	✓	4	✓	✓	✓	✓	
DLM532	Oceľ	✓	✓	4	✓	✓	✓		✓
DLM530	Oceľ		✓	4	✓	✓	✓		✓
DLM462	Oceľ	✓	✓	4	✓	✓	✓		
DLM460	Oceľ		✓	2	✓		✓		
DLM432	Plast			2	✓	✓	✓*		
DLM382	Plast			2	✓	✓	✓*		

# 18V LITHIUM-ION



18V Lithium-ion

# LXT



18V x2

**320+**  
**STROJOV**

6,0Ah 5,0Ah 4,0Ah  
3,0Ah 2,0Ah 1,5Ah

*Rozšírte si svoj Li-Ion sortiment*

## Aku krovinoz

UR101CZ

NOVINKA

Li-ion



**AFT XPT**  
EXTREME PROTECTION TECHNOLOGY  
**BL ADT**  
MOTOR

18V



Rezná šírka	Kovový žací nôž: 255 mm
	Žacia hlava 430 mm
	Plastový nôž 255 mm
Voľnobežné otáčky / min <sup>-1</sup>	Max/priemer/min 0 – 7.000 / 5.500 / 4.600
Uchytenie na vretene	M10 x 1,25 LH
Rozmery	1.760x628x550 mm
Hmotnosť	5,4 kg

UR101CZ  
899,99 €

## Aku skrutkovač

DDF481 13 mm

Li-ion



18V



**BL XPT**  
MOTOR EXTREME PROTECTION TECHNOLOGY

Max. vrtací výkon	Železo: 13 mm
	Drevo: 76 mm
Rozsah skľučovadla	1,5 – 13 mm
Voľnobežné otáčky / min <sup>-1</sup>	Max / Min: 0 – 2.100 / 0 – 550
Max. ťahovací moment	Tvrдый / mäkký spoj: 115 / 60 N·m
Max. povoloovací moment	125 N·m
Vibrácie	Vrtanie do železa: 2,5 m/s <sup>2</sup>
Úroveň akustického tlaku	73 dB(A)
Max. výkon	640 W
Rozmery	205x79x266 mm
Hmotnosť	2,7 – 3,0 kg

DDF481RTJ  
499,99 €

DDF481Z  
269,99 €

## Aku skrutkovač

DDF458 13 mm

Li-ion



18V



**XPT**  
EXTREME PROTECTION TECHNOLOGY

Max. vrtací výkon	Železo: 13 mm
	Drevo: 76 mm
Voľnobežné otáčky / min <sup>-1</sup>	Max: 0 – 2.000 Min: 0 – 400
Max. ťahovací moment	Tvrдый / mäkký spoj: 91 / 58 N·m
Max. povoloovací moment	84 N·m
Rozmery	225x79x259 mm
Hmotnosť	2,1 – 2,5 kg

DDF458RF3J  
449,99 €

DDF458Z  
149,99 €

DDF458RF3J – 3 ks akumulátorov

## Aku skrutkovač

DDF482 13 mm

Li-ion

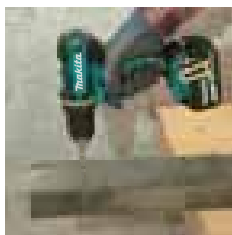

18V



**XPT**  
EXTREME PROTECTION TECHNOLOGY

Max. vrtací výkon	Železo / Drevo: 13 / 38 mm
Rozsah skľučovadla	1,5 – 13 mm
Voľnobežné otáčky / min <sup>-1</sup>	Max / Min: 0 – 1.900 / 0 – 600
Max. ťahovací moment	Tvrдый / mäkký spoj: 62 / 36 N·m
Max. povoloovací moment	54 N·m
Vibrácie	Vrtanie do železa: 2,5 m/s <sup>2</sup>
Úroveň akustického tlaku	75 dB(A)
Rozmery	185x79x249 mm
Hmotnosť	1,5 – 1,8 kg

DDF482RFEB  
289,99 €

DDF482RFJ  
299,99 €

DDF482Z  
99,99 €

B – čierne prevedenie stroja

## Aku skrutkovač

DDF484 13 mm

Li-ion



18V



**BL XPT**  
MOTOR EXTREME PROTECTION TECHNOLOGY

Max. vrtací výkon	Železo / Drevo: 13 / 38 mm
Rozsah skľučovadla	1,5 – 13 mm
Voľnobežné otáčky / min <sup>-1</sup>	Max / Min: 0 – 2.000 / 0 – 500
Max. ťahovací moment	Tvrдый / mäkký spoj: 54 / 30 N·m
Max. povoloovací moment	60 N·m
Vibrácie	Vrtanie do železa: 2,5 m/s <sup>2</sup>
Úroveň akustického tlaku	76 dB(A)
Rozmery	172x79x261 mm
Hmotnosť	1,5 – 1,8 kg

DDF484RFJ  
299,99 €

DDF484Z  
139,99 €

**Aku skrutkovač**
**DDF485** 13 mm

**Li-ion**

**18V**

Max. vrtací výkon	Železo / drevo 13 / 38 mm
Rozsah skľučovadla	1,5 – 13 mm
Voľnobežné otáčky / min <sup>-1</sup>	Max: 0 – 1.900 Min: 0 – 500
Max. ťahovací moment	Tvrdý / mäkký spoj 50 / 27 Nm
Max. povoľovací moment	50 Nm
Vibrácie	Vrtanie do železa: 2,5 m/s <sup>2</sup>
Úroveň akustického tlaku	74 dB (A)
Hmotnosť	1,4 – 1,7 kg

**BL MOTOR XPT**  
EXTREME PROTECTION TECHNOLOGY

**DDF485RFJ**  
299,99 €

**DDF485Z**  
129,99 €

**Aku skrutkovač**
**DDF453** 13 mm

**Li-ion**

**18V**

Max. vrtací výkon	Železo: 13 mm Drevo: 36 mm
Rozsah skľučovadla	1,5 – 13 mm
Voľnobežné otáčky / min <sup>-1</sup>	Max: 0 – 1.300 Min: 0 – 400
Max. ťahovací moment	Tvrdý / mäkký spoj: 42 / 27 N·m
Max. povoľovací moment	38 N·m
Rozmery	222×79×244 mm
Hmotnosť	1,7 – 2,0 kg

**DDF453RFE**  
249,99 €

**DDF453SFX1**  
269,99 €

**DDF453SYE**  
199,99 €

*X1 – extra sada príslušenstva*
**Aku skrutkovač**
**DDF483** 13 mm

**Li-ion**

**18V**

Max. vrtací výkon	Železo / Drevo: 13 / 36 mm
Rozsah skľučovadla	1,5 – 13 mm
Voľnobežné otáčky / min <sup>-1</sup>	Max / Min: 0 – 1.700 / 0 – 500
Max. ťahovací moment	Tvrdý / mäkký spoj: 40 / 23 N·m
Max. povoľovací moment	40 N·m
Vibrácie	Vrtanie do železa: 2,5 m/s <sup>2</sup>
Úroveň akustického tlaku	77 dB(A)
Rozmery	162×79×247 mm
Hmotnosť	1,2 – 1,6 kg

**BL MOTOR XPT**  
EXTREME PROTECTION TECHNOLOGY

**DDF483RFJ**  
299,99 €

**DDF483RTJ**  
399,99 €

**DDF483Z**  
139,99 €

**Aku skrutkovač**
**DDF083** 13 mm

**Li-ion**

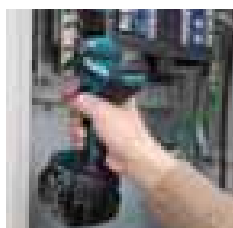
**18V**

Max. vrtací výkon	Železo / Drevo: 13 / 36 mm
Upínanie	1/4"
Voľnobežné otáčky / min <sup>-1</sup>	Max / Min: 0 – 1.700 / 0 – 500
Max. ťahovací moment	Tvrdý / mäkký spoj: 40 / 23 N·m
Max. povoľovací moment	40 N·m
Vibrácie	Vrtanie do železa: 2,5 m/s <sup>2</sup>
Úroveň akustického tlaku	77 dB(A)
Rozmery	124×79×247 mm
Hmotnosť	1,1 – 1,4 kg

**BL MOTOR XPT**  
EXTREME PROTECTION TECHNOLOGY

**DDF083Z**  
129,99 €

**Aku skrutkovač s príklepom**
**DHP481** 13 mm

**Li-ion**

**18V**

Max. vrtací výkon	Železo: 13 mm Drevo: 76 mm Murivo: 16 mm
Rozsah skľučovadla	1,5 – 13 mm
Počet úderov za minútu	Max / Min: 0 – 31.500 / 0 – 8.250
Voľnobežné otáčky / min <sup>-1</sup>	Max / Min: 0 – 2.100 / 0 – 550
Max. ťahovací moment	Tvrdý / mäkký spoj: 115 / 60 N·m
Max. povoľovací moment	125 N·m
Vibrácie	Vrtanie s príklepom do betónu: 6,5 m/s <sup>2</sup> Vrtanie do železa: 2,5 m/s <sup>2</sup>
Úroveň akustického tlaku	85 dB(A)
Úroveň akustického výkonu	96 dB(A)
Max. výkon	640 W
Rozmery	205×79×249 mm

**BL MOTOR XPT**  
EXTREME PROTECTION TECHNOLOGY

**DHP481RTJ**  
569,99 €

**DHP481Z**  
269,99 €

## Aku skrutkovač s príklepom

DHP458 13 mm

Li-ion



18V



Max. vrtací výkon	Železo: 13 mm
	Drevo: 76 mm
	Murivo: 16 mm
Voľnobežné otáčky / min <sup>-1</sup>	Max: 0 – 2.000
	Min: 0 – 400
Počet úderov za minútu	Max: 0 – 30.000
	Min: 0 – 6.000
Max. ťahovací moment	Tvrдый / mäkký spoj: 91 / 58 N·m
Max. povoloovací moment	84 N·m
Rozmery	225×79×259 mm
Hmotnosť	2,2 – 2,6 kg

**XPT**  
 EXTREME PROTECTION TECHNOLOGY

**DHP458RTJ**  
 399,99 €

**DHP458Z**  
 169,99 €

## Aku skrutkovač s príklepom

DHP482 13 mm

Li-ion



18V

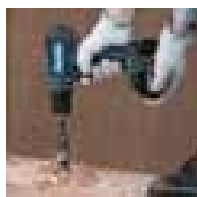

Max. vrtací výkon	Železo / Drevo / Murivo: 13 / 38 / 13 mm
Rozsah skľučovadla	1,5 – 13 mm
Počet úderov za minútu	Max / Min: 0 – 28.500 / 0 – 9.000
Voľnobežné otáčky / min <sup>-1</sup>	Max / Min: 0 – 1.900 / 0 – 600
Max. ťahovací moment	Tvrдый / mäkký spoj: 62 / 36 N·m
Vibrácie	Vrtanie s príklepom do betónu: 6,0 m/s <sup>2</sup>
Rozmery	198×79×249 mm
Hmotnosť	1,5 – 1,8 kg

**XPT**  
 EXTREME PROTECTION TECHNOLOGY

**DHP482RFJ**  
 299,99 €

**DHP482Z**  
 109,99 €

## Aku skrutkovač s príklepom

DHP484 13 mm

Li-ion



18V

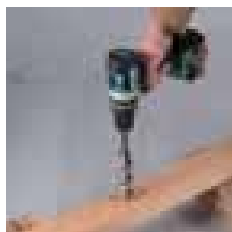

Max. vrtací výkon	Železo / Drevo / Murivo: 13 / 38 / 13 mm
Rozsah skľučovadla	1,5 – 13 mm
Počet úderov za minútu	Max / Min: 0 – 30.000 / 0 – 7.500
Voľnobežné otáčky / min <sup>-1</sup>	Max / Min: 0 – 2.000 / 0 – 500
Max. ťahovací moment	Tvrдый / mäkký spoj: 54 / 30 N·m
Max. povoloovací moment	60 N·m
Vibrácie	Vrtanie s príklepom do betónu: 8,0 m/s <sup>2</sup>
	Vrtanie do železa: 2,5 m/s <sup>2</sup>
Úroveň akustického tlaku	88 dB(A)
Úroveň akustického výkonu	99 dB(A)
Rozmery	182×79×261 mm
Hmotnosť	1,6 – 1,9 kg

**BL XPT**  
 MOTOR EXTREME PROTECTION TECHNOLOGY

**DHP484RFJ**  
 329,99 €

**DHP484Z**  
 159,99 €

## Aku skrutkovač s príklepom

DHP485 13 mm

Li-ion



18V



Max. vrtací výkon	Železo / drevo / murivo 13 / 38 / 13 mm
Rozsah skľučovadla	1,5 – 13 mm
Počet úderov za minútu	Max/min 0 – 28.500 / 0 – 7.500
Voľnobežné otáčky / min <sup>-1</sup>	Max: 0 – 1.900
	Min: 0 – 500
Max. ťahovací moment	Tvrдый / mäkký spoj 50 / 27 Nm
Max. povoloovací moment	50 Nm
Vibrácie	Vrtanie do betónu: 8,0 m/s <sup>2</sup>
Úroveň akustického tlaku	82 dB (A)
Úroveň akustického výkonu	93 dB (A)
Hmotnosť	1,5 – 1,8 kg

**BL XPT**  
 MOTOR EXTREME PROTECTION TECHNOLOGY

**DHP485RFJ**  
 339,99 €

**DHP485Z**  
 139,99 €

## Aku skrutkovač s príklepom

DHP453 13 mm

Li-ion



18V



Max. vrtací výkon	Železo: 13 mm
	Drevo: 36 mm
	Murivo: 13 mm
Počet úderov za minútu	Max: 0 – 19.500
	Min: 0 – 6.000
Voľnobežné otáčky / min <sup>-1</sup>	Max: 0 – 1.300
	Min: 0 – 400
Max. ťahovací moment	Tvrдый / mäkký spoj: 42 / 27 N·m
Max. povoloovací moment	38 N·m
Rozmery	240×79×244 mm
Hmotnosť	1,7 – 2,0 kg

**DHP453RFE**  
 259,99 €

**DHP453SYE**  
 199,99 €



### Aku skrutkovač s príklepom

DHP483 13 mm

Li-ion



18V



**BL MOTOR** XPT  
EXTREME PROTECTION TECHNOLOGY

Max. vrtací výkon	Železo / Drevo / Murivo: 13 / 36 / 13 mm
Rozsah skľučovadla	1,5 – 13 mm
Počet úderov za minútu	Max / Min: 0 – 25.500 / 0 – 7.500
Voľnobežné otáčky / min <sup>-1</sup>	Max / Min: 0 – 1.700 / 0 – 500
Max. ťahovací moment	Tvrdej / mäkký spoj: 40 / 23 N·m
Max. povoľovací moment	40 N·m
Vibrácie	Vrtanie s príklepom do betónu: 10,0 m/s <sup>2</sup>
Úroveň akustického tlaku	83 dB(A)
Úroveň akustického výkonu	94 dB(A)
Rozmery	176×79×247 mm
Hmotnosť	1,3 – 1,6 kg

DHP483RFJ  
319,99 €

DHP483Z  
149,99 €

### Aku rázový skrutkovač

DTD171

Li-ion



18V



**BL MOTOR** XPT  
EXTREME PROTECTION TECHNOLOGY

Max. vrtací výkon	Skrutka so šesťhrannou hlavou: M4 – M8
	Skrutka štandardná: M5 – M16
	Skrutka vysokopevnostná: M5 – M14
Upínanie	1/4"
Voľnobežné otáčky min <sup>-1</sup>	Max / Hard / Med / Soft / Wood / Bolt / T (1) / T (2) mód: 0 – 3.600 / 3.200 / 2.100 / 1.100 / 1.800 / 3.600 / 2.900 / 3.600
Počet úderov za minútu	Max / Hard / Med / Soft / Wood / Bolt / T (2) mód: 0 – 3.800 / 3.600 / 2.600 / 1.100 / 3.800 / 3.800 / 2.600
Max. ťahovací moment	180 Nm
Vibrácie	13,5 m/s <sup>2</sup>
Úroveň akustického tlaku	97 dB (A)
Úroveň akustického výkonu	108 dB (A)
Rozmery	116×79×236 mm
Hmotnosť	1,2 – 1,6 kg

DTD171RTJ  
469,99 €

DTD171Z  
189,99 €

### Aku rázový ťahovač

DTD156

NOVINKA

Li-ion



18V

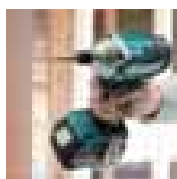

**LXT**

Max. vrtací výkon	Skrutka so šesťhrannou hlavou: M4 – M8
	Skrutka štandardná: M5 – M14
	Skrutka vysokopevnostná: M5 – M12
Upínanie	1/4"
Voľnobežné otáčky min <sup>-1</sup>	0 – 2.500
Počet úderov za minútu	0 – 3.500
Max. ťahovací moment	155 N·m
Rozmery	143×79×241 mm
Hmotnosť	1,3 – 1,6 kg

DTD156RTJ  
369,99 €

DTD156Z  
89,99 €

### Aku rázový skrutkovač

DTD154

Li-ion



18V



**BL MOTOR** XPT  
EXTREME PROTECTION TECHNOLOGY

Max. vrtací výkon	Skrutka so šesťhrannou hlavou: M4 – M8
	Skrutka štandardná: M5 – M16
	Skrutka vysokopevnostná: M5 – M14
Upínanie	1/4"
Voľnobežné otáčky / min <sup>-1</sup>	Max / Tvrdej / Priemer / Mäkký / Tmode 0 – 3.600 / 0 – 2.100 / 0 – 1.100
	Max / Tvrdej / Priemer / Mäkký / Tmode
Počet úderov za minútu	0 – 3.800 / 0 – 2.600 / 0 – 1.100
Max. ťahovací moment	175 N·m
Vibrácie	12,5 m/s <sup>2</sup>
Úroveň akustického tlaku	96 dB(A)
Úroveň akustického výkonu	107 dB(A)
Rozmery	117×79×236 mm
Hmotnosť	1,3 – 1,6 kg

DTD154RTJ  
429,99 €

DTD154Z  
179,99 €

### Aku rázový skrutkovač

DTD153

Li-ion



18V



**BL MOTOR** XPT  
EXTREME PROTECTION TECHNOLOGY

Max. vrtací výkon	Skrutka so šesťhrannou hlavou: M4 – M8
	Skrutka štandardná: M5 – M16
	Skrutka vysokopevnostná: M5 – M14
Upínanie	1/4"
Voľnobežné otáčky / min <sup>-1</sup>	0 – 3.400
Počet úderov za minútu	0 – 3.600
Max. ťahovací moment	170 N·m
Vibrácie	13,0 m/s <sup>2</sup>
Úroveň akustického tlaku	96 dB(A)
Úroveň akustického výkonu	107 dB(A)
Rozmery	126×79×238 mm
Hmotnosť	1,3 – 1,6 kg

DTD153RFJ  
399,99 €

DTD153Z  
159,99 €

## Aku rázový skrutkovač

DTD152

Li-ion



18V



Max. vrtací výkon	Skrutka so šesťhrannou hlavou: M4 – M8 Skrutka štandardná: M5 – M16 Skrutka vysokopevnostná: M5 – M12
Upínanie	1/4"
Voľnobežné otáčky / min <sup>-1</sup>	0 – 2.900
Počet úderov za minútu	0 – 3.500
Max. ťahovací moment	165 N·m
Vibrácie	10,5 m/s <sup>2</sup>
Úroveň akustického tlaku	93 dB(A)
Úroveň akustického výkonu	104 dB(A)
Rozmery	137×79×238 mm
Hmotnosť	1,3 – 1,6 kg

DTD152RTJ  
299,99 €DTD152Z  
99,99 €XPT  
EXTREME PROTECTION TECHNOLOGY

## Aku rázový skrutkovač

DTD155

Li-ion



18V

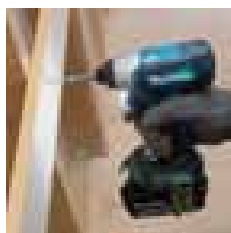

Max. vrtací výkon	Skrutka so šesťhrannou hlavou: M4 – M8 mm Skrutka štandardná: M5 – M14 Skrutka vysokopevnostná: M5 – M12
Upínanie	1/4"
Voľnobežné otáčky / min <sup>-1</sup>	Tvrдый / mäkký spoj: 0 – 3.000 / 0 – 1.300
Počet úderov za minútu	Tvrдый / mäkký spoj: 0 – 3.900 / 0 – 1.600
Max. ťahovací moment	140 N·m
Úroveň akustického tlaku	94 dB(A)
Úroveň akustického výkonu	105 dB(A)
Rozmery	135×79×232 mm
Hmotnosť	1,2 – 1,5 kg

DTD155Z  
149,99 €BL MOTOR XPT  
EXTREME PROTECTION TECHNOLOGY

## Aku olejovo pulzný skrutkovač

DTS141

Li-ion



18V

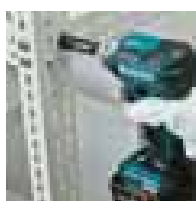

Max. vrtací výkon	Skrutka so šesťhrannou hlavou: M4 – M8 Skrutka štandardná: M5 – M8 Skrutka vysokopevnostná: M5 – M6
Voľnobežné otáčky / min <sup>-1</sup>	Max.: 0 – 3.200 Priemer: 0 – 2.000 Min.: 0 – 1.200
Počet úderov za minútu	Tvrдый spoj: 0 – 2.700 Stredný spoj: 0 – 2.200 Mäkký spoj: 0 – 1.400
Max. ťahovací moment	40 N·m
Hlučnosť	77 dB(A)
Rozmery	136×79×240 mm
Hmotnosť	1,3 – 1,6 kg

DTS141Z  
389,99 €BL MOTOR XPT  
EXTREME PROTECTION TECHNOLOGY

## Aku ťahovač

DWT310

NOVINKA

Li-ion



18V



Max. vrtací výkon	Vysokopevnostné skrutky (HTB) M16, M20, M22, Super vysokopevnostné skrutky (HTB) M16, M20
Upínanie	3/4"
Voľnobežné otáčky min <sup>-1</sup>	14
Max. ťahovací moment	804 n.m
Úroveň akustického tlaku	83 dB(A)
Úroveň akustického výkonu	94 dB(A)
Rozmery	296×130×377 mm
Hmotnosť	6,5 – 7,1 kg

DWT310ZK  
1 899,99 €LXT BL MOTOR XPT  
EXTREME PROTECTION TECHNOLOGY

## Aku rázový ťahovač

DTW1001 3/4"

Li-ion



18V

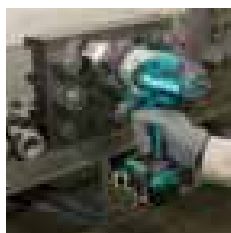

Max. ťahovací výkon	Skrutka štandardná: M12 – M30 Skrutka vysokopevnostná: M10 – M24
Upínanie	3/4"
Voľnobežné otáčky / min <sup>-1</sup>	Tvrдый / stredný / mäkký spoj: 0 – 1.800 / 0 – 1.000 / 0 – 900
Počet úderov za minútu	Tvrдый / stredný / mäkký spoj: 0 – 2.200 / 0 – 2.000 / 0 – 1.800
Max. ťahovací moment	1.050 N·m
Vibrácie	15,5 m/s <sup>2</sup>
Úroveň akustického tlaku	98 dB(A)
Úroveň akustického výkonu	109 dB(A)
Rozmery	229×91×289 mm
Hmotnosť	3,4 – 3,7 kg

DTW1001RTJ  
669,99 €DTW1001Z  
309,99 €

BL MOTOR

## Aku rázový uťahovač

DTW1002 1/2"

Li-ion



18V



Max. uťahovací výkon	Skrutka štandardná: M12 – M30 Skrutka vysokopevnostná: M10 – M24
Upínanie	1/2"
Voľnobežné otáčky / min <sup>-1</sup>	Tvrdý / stredný / mäkký spoj: 0 – 1.800 / 0 – 1.000 / 0 – 900
Počet úderov za minútu	Tvrdý / stredný / mäkký spoj: 0 – 2.200 / 0 – 2.000 / 0 – 1.800
Max. uťahovací moment	1.000 N·m
Vibrácie	18,0 m/s <sup>2</sup>
Úroveň akustického tlaku	97 dB(A)
Úroveň akustického výkonu	108 dB(A)
Rozmery	229×91×289 mm
Hmotnosť	3,3 – 3,6 kg

DTW1002RTJ  
649,99 €DTW1002Z  
339,99 €BL  
MOTOR

## Aku rázový uťahovač

DTW450 1/2"

Li-ion



18V

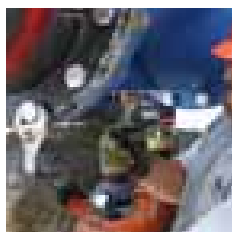

Max. uťahovací výkon	Skrutka štandardná: M12 – M22 Skrutka vysokopevnostná: M12 – M16
Upínanie	1/2"
Voľnobežné otáčky / min <sup>-1</sup>	1.600
Počet úderov za minútu	2.200
Max. uťahovací moment	440 N·m
Vibrácie	19 m/s <sup>2</sup>
Úroveň akustického tlaku	94 dB(A)
Úroveň akustického výkonu	105 dB(A)
Rozmery	266×82×290mm
Hmotnosť	3,1 – 3,4 kg

DTW450RTJ  
499,99 €DTW450Z  
219,99 €

## Aku rázový uťahovač

DTW285 1/2"

Li-ion



18V



Max. uťahovací výkon	Skrutka štandardná: M10 – M20 Skrutka vysokopevnostná: M10 – M16
Upínanie	1/2"
Voľnobežné otáčky / min <sup>-1</sup>	Tvrdý / stredný / mäkký spoj: 0 – 2.800 / 0 – 2.100 / 0 – 1.600
Počet úderov za minútu	Tvrdý / stredný / mäkký spoj: 0 – 3.500 / 0 – 2.600 / 0 – 1.800
Max. uťahovací moment	280 N·m
Vibrácie	11,5 m/s <sup>2</sup>
Úroveň akustického tlaku	96 dB(A)
Úroveň akustického výkonu	107 dB(A)
Rozmery	147×79×249 mm
Hmotnosť	1,5 – 1,8 kg

DTW285Z  
249,99 €DTW285RFJX  
499,99 €BL  
MOTOR XPT  
EXTREME PROTECTION TECHNOLOGY

X – 9 ks sada nástrčkových kľúčov

## Aku rázový uťahovač

DTW251 1/2"

Li-ion



18V



Max. uťahovací výkon	Skrutka štandardná: M10 – M16 Skrutka vysokopevnostná: M10 – M14
Upínanie	1/2"
Voľnobežné otáčky / min <sup>-1</sup>	0 – 2.100
Počet úderov za minútu	0 – 3.200
Max. uťahovací moment	230 N·m
Vibrácie	11,0 m/s <sup>2</sup>
Úroveň akustického tlaku	94 dB(A)
Úroveň akustického výkonu	105 dB(A)
Rozmery	165×79×234 mm
Hmotnosť	1,5 – 1,8 kg

DTW251RTJ  
449,99 €DTW251Z  
129,99 €

## Aku rázový uťahovač

DTW181 1/2"

Li-ion



18V

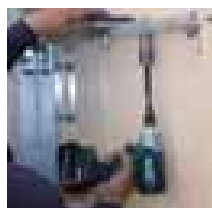

Max. uťahovací výkon	Skrutka štandardná: M8 – M16 Skrutka vysokopevnostná: M6 – M12
Upínanie	1/2"
Voľnobežné otáčky / min <sup>-1</sup>	0 – 2.400
Počet úderov za minútu	0 – 3.600
Max. uťahovací moment	180 Nm
Hmotnosť	1,2 – 1,5 kg

DTW181RTJ  
449,99 €DTW181Z  
149,99 €BL  
MOTOR XPT  
EXTREME PROTECTION TECHNOLOGY

## Aku rázový uťahovač

DTW190 1/2"

Li-ion



18V



Max. uťahovací výkon	Skrutka štandardná: M8 – M16
	Skrutka vysokopevnosť: M8 – M12
Upínanie	1/2"
Voľnobežné otáčky / min <sup>-1</sup>	0 – 2.300
Počet úderov za minútu	0 – 3.000
Max. uťahovací moment	190 N·m
Vibrácie	8,5 m/s <sup>2</sup>
Úroveň akustického tlaku	94 dB(A)
Úroveň akustického výkonu	105 dB(A)
Rozmery	176 mm
Hmotnosť	1,4 – 1,8 kg

DTW190JX3  
339,99 €DTW190RFJ  
339,99 €DTW190Z  
99,99 €

X3 – 9 ks sada nástrčkových kľúčov

## Aku viazač armatúr

DTR180

Li-ion



18V

14.4V



Max. hrúbka väzacieho drôtu	0,8 mm
Max. hrúbka armatúr	D10×D10 (D13×2)×(D13×2)
Vibrácie	2,5 m/s <sup>2</sup>
Úroveň akustického tlaku	78 dB (A)
Hmotnosť	2,3 – 2,6 kg

DTR180ZJ  
999,99 €BL XPT  
MOTOR EXTREME PROTECTION TECHNOLOGY

## Aku miešadlo

DUT130

NOVINKA

Li-ion



18V

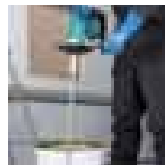

Priemer miešacej metly	165 mm
Voľnobežné otáčky min <sup>-1</sup>	Max / Min: 0 – 1.300 / 0 – 350
Úroveň akustického tlaku	74 dB(A)
Rozmery	320×89×231 mm
Hmotnosť	2,5 – 2,8 kg

DUT130RTE  
599,99 €DUT130Z  
329,99 €LXT BL XPT  
MOTOR EXTREME PROTECTION TECHNOLOGY

## Aku pumpa

DMP180

NOVINKA

Li-ion



18V

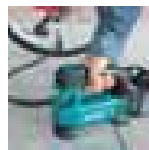

Max. tlak vzduchu	830 kPa (121 PSI) [8,3 bar]
Dĺžka hadice	65 cm
Rozmery	270×76×175 mm
Hmotnosť	1,5 – 1,8 kg

DMP180Z  
89,99 €

LXT

## Aku uhlová vrtačka

DDA351 / DDA350 10 mm

Li-ion



18V

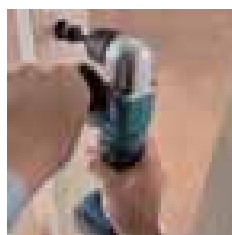

Max. vrtací výkon	Železo: 10 mm
	Drevo: 25 mm
Voľnobežné otáčky / min <sup>-1</sup>	0 – 1.800
Rozmery	DDA351: 326×79×115 mm
	DDA350: 314×79×115 mm
Hmotnosť	DDA351: 1,6 – 1,9 kg
	DDA350: 1,5 – 1,8 kg

DDA351Z  
189,99 €DDA350Z  
189,99 €

### Aku uhlový rázový skrutkovač

DTL063 3/8"

Li-ion



18V



Max. ūahovací výkon	Skrutka štandardná: M4 – M12 Skrutka vysokopevnostná: M4 – M8 3/8"
Upínanie	
Voľnobežné otáčky / min <sup>-1</sup>	0 – 2.000
Počet úderov za minútu	0 – 3.000
Max. ūahovací moment	60 N·m
Vibrácie	16.5 m/s <sup>2</sup>
Úroveň akustického tlaku	88 dB(A)
Úroveň akustického výkonu	99 dB(A)
Rozmery	387×78×116 mm
Hmotnosť	1,4 – 2,0 kg

DTL063RTJ  
599,99 €

### Aku skrutkovač

DFS452

Li-ion



18V

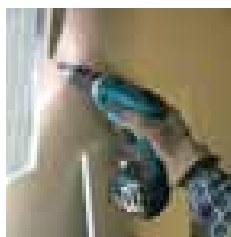

Max. vrtací výkon	Samozávrtné skrutky: 6 mm Skrutky na sadrokartón: 5 mm
Upínanie	1/4"
Voľnobežné otáčky / min <sup>-1</sup>	0 – 4.000
Vibrácie	2,5 m/s <sup>2</sup>
Úroveň akustického tlaku	72 dB(A)
Rozmery	251×79×259 mm
Hmotnosť	1,5 – 1,8 kg

DFS452Z  
209,99 €

**BL** XPT  
MOTOR EXTREME PROTECTION TECHNOLOGY

### Aku skrutkovač

DFS251

Li-ion



18V

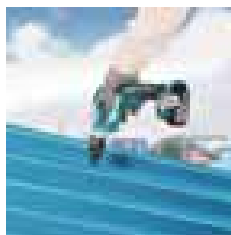

Max. vrtací výkon	Samozávrtné skrutky: 6 mm Skrutky na sadrokartón: 5 mm
Upínanie	1/4"
Voľnobežné otáčky / min <sup>-1</sup>	0 – 2.500
Vibrácie	2,5 m/s <sup>2</sup>
Úroveň akustického tlaku	72 dB(A)
Rozmery	237×79×259 mm
Hmotnosť	1,5 – 1,8 kg

DFS251RTJ  
489,99 €

DFS251Z  
229,99 €

**BL**  
MOTOR

### Aku skrutkovač

DFR550

Li-ion



18V



Veľkosť skrutiek na páse	4×25 – 55 mm
Upínanie	1/4"
Voľnobežné otáčky / min <sup>-1</sup>	4.000
Vibrácie	2,5 m/s <sup>2</sup>
Úroveň akustického tlaku	78 dB(A)
Rozmery	424×80×238 mm
Hmotnosť	2,1 – 3,1 kg

DFR550RFE  
499,99 €

DFR550Z  
299,99 €

### Aku SDS Plus kladivo

DHR243 1/2" (12,7 mm)

Li-ion

Rýchlosklučovadlo



DHR243

18V



Energia príklepiu	2 J
Max. vrtací výkon	Betón: 24 mm Železo: 13 mm Drevo: 27 mm
Počet úderov za minútu	0 – 4.700
Voľnobežné otáčky / min <sup>-1</sup>	0 – 950
Úroveň akustického tlaku	89 dB(A)
Úroveň akustického výkonu	100 dB(A)
Vibrácie	Vrtanie s príklepom do betónu: 13 m/s <sup>2</sup> Sekanie: 11 m/s <sup>2</sup> Vrtanie: 2,5 m/s <sup>2</sup>
Rozmery	353×85×213 mm
Hmotnosť	3,2 – 3,7 kg

DHR243RTJW  
649,99 €

DHR243Z  
319,99 €

**BL** XPT  
MOTOR EXTREME PROTECTION TECHNOLOGY

W – s odsávacím zariadením

## Aku SDS Plus kladivo

DHR241 20 mm

Li-ion



18V



Energia príklepu	1,9 J
Max. vrtací výkon	Betón: 20 mm Železo: 13 mm Drevo: 26 mm
Počet úderov / min <sup>-1</sup>	0 – 4.000
Voľnobežné otáčky / min <sup>-1</sup>	0 – 1.100
Úroveň akustického tlaku	86 dB(A)
Úroveň akustického výkonu	97 dB(A)
Vibrácie	Vŕtanie s príklepom do betónu: 12,5 m/s <sup>2</sup>
Rozmery	417×84×219 mm
Hmotnosť	3,2 – 4,0 kg

DHR241RTJ  
399,99 €DHR241Z  
179,99 €

## Aku SDS Plus kladivo

DHR202 20 mm

Li-ion



18V



Max. vrtací výkon	Betón: 20 mm Železo: 13 mm Drevo: 26 mm
Počet úderov / min <sup>-1</sup>	0 – 4.000
Voľnobežné otáčky / min <sup>-1</sup>	0 – 1.100
Rozmery	358×84×259 mm
Hmotnosť	3,2 – 4,0 kg

DHR202RTJ  
449,99 €DHR202Z  
189,99 €

## Aku SDS Plus kladivo

DHR182

NOVINKA

Li-ion



18V



Energia príklepu	EPTA-Procedure 05/2009: 1,7 J
Max. vrtací výkon	Betón: 18 mm Železo: 13 mm Drevo: 24 mm
Počet úderov / min	0 – 5.000
Voľnobežné otáčky / min <sup>-1</sup>	0 – 1.350
Úroveň akustického tlaku	89 dB(A)
Úroveň akustického výkonu	100 dB(A)
Rozmery	301×82×285 mm
Hmotnosť	2,4 – 3,2 kg

DHR182RTJ  
499,99 €DHR182Z  
259,99 €

**AWS AVT**  
**LXT BL XPT**  
MOTOR  
EXTREME PROTECTION TECHNOLOGY

## Aku SDS Plus kladivo

DHR171 17 mm

Li-ion



18V



Energia príklepu	EPTA-Procedure 05/2009: 1,2 J
Max. vrtací výkon	Betón: 17 mm Železo: 10 mm Drevo: 13 mm
Počet úderov / min <sup>-1</sup>	0 – 4.800
Voľnobežné otáčky / min <sup>-1</sup>	0 – 680
Vibrácie	Vŕtanie s príklepom do betónu: 9,0 m/s <sup>2</sup> Vŕtanie do železa: 2,5 m/s <sup>2</sup>
Úroveň akustického tlaku	86 dB(A)
Úroveň akustického výkonu	97 dB(A)
Rozmery	s BL1815N / BL1820B: 273×86×194 mm s BL1830B / BL1840B / BL1850B / BL1860B: 273×86×211 mm
Hmotnosť	2,1 – 2,8 kg

DHR171RTJ  
399,99 €DHR171Z  
199,99 €

**BL**  
MOTOR

## Aku rezač roxorov / závitových tyčí

DSC102

Li-ion



18V

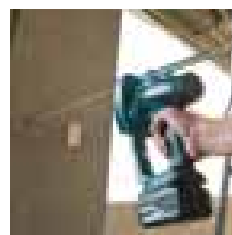

Max. rezný výkon	Železo: M6 – M10 mm
Rozmery	199×103×308 mm
Hmotnosť	2,9 – 3,3 kg

DSC102Z  
599,99 €

**BL**  
MOTOR

## Aku píla na železo

DCS552

Li-ion



18V



Priemer kotúča	136 mm
Max. rezný výkon	90°: 50,5 mm
Voľnobežné otáčky / min <sup>-1</sup>	3.600
Vibrácie	2,5 m/s <sup>2</sup>
Úroveň akustického tlaku	102 dB (A)
Úroveň akustického výkonu	113 dB (A)
Rozmery	348×196×203 mm
Hmotnosť	2,4 – 2,7 kg

DCS552RTJ  
479,99 €

DCS552Z  
189,99 €

## Aku píla na železo

DCS553

Li-ion



18V

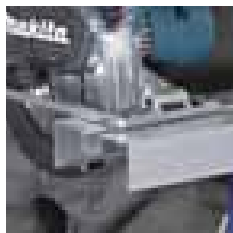

Priemer kotúča	150 mm
Max. rezný výkon	90°: 57,5 mm
Voľnobežné otáčky / min <sup>-1</sup>	4.200
Vibrácie	2,5 m/s <sup>2</sup>
Úroveň akustického tlaku	103 dB (A)
Úroveň akustického výkonu	114 dB (A)
Rozmery	267×186×250 mm
Hmotnosť	2,8 – 3,1 kg

DCS553RTJ  
599,99 €

DCS553Z  
319,99 €

## Aku rezač roxorov

DSC251

NOVINKA

Li-ion



18V



Priemer kotúča	110 mm
Max. rezný výkon	priemer 10 – 25 mm
Voľnobežné otáčky / min <sup>-1</sup>	2.200
Vibrácie	Rezanie železa: 2,5 m/s <sup>2</sup>
Úroveň akustického tlaku	78 dB(A)
Rozmery	471×137×139 mm
Hmotnosť	4,0 kg

DSC251ZK  
1 199,99 €

## Aku prestrihovač

DJN161 1,6 mm (16 Ga)

Li-ion



18V



Max. výkon	Železo do 400 N/mm <sup>2</sup> : 1,6 mm Železo do 600 N/mm <sup>2</sup> : 1,2 mm Hliník do 200 N/mm <sup>2</sup> : 2,5 mm
Min. rádius	Vnútrojný oblúk: 45 mm Vonkajší oblúk: 50 mm
Počet strihov za minútu	1.900
Rozmery	313×78×189 mm
Hmotnosť	1,9 – 2,3 kg

DJN161RFJ  
649,99 €

DJN161Z  
399,99 €

## Aku uhlová brúska

DGA519

NOVINKA

Li-ion



18V

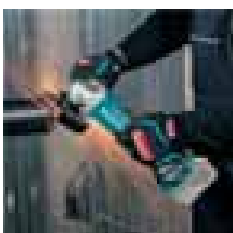

Priemer kotúča	125 mm
Voľnobežné otáčky / min <sup>-1</sup>	3.000 – 8.500
Rozmery	396×117×147 mm
Hmotnosť	2,4 – 3,0 kg

DGA519Z  
279,99 €

**BRAKE** XPT  
EXTREME PROTECTION TECHNOLOGY  
LXT BL MOTOR XLOCK

## Aku uhlová brúska

DGA513 125 mm

Li-ion



**BL MOTOR ADT**  
**AFT XPT** (BRAKE)  
EXTREME PROTECTION TECHNOLOGY

18V



Priemer kotúča	125 mm
Volnobežné otáčky / min <sup>-1</sup>	3.000 – 8.500
Úroveň akustického tlaku	79 dB(A)
Rozmery	s BL1815N / BL1820B: 368×140×151 mm s BL1830B / BL1840B / BL1850B / BL1860B: 382×140×151 mm
Hmotnosť	2,4 – 3,0 kg

DGA513RTJ  
459,99 €DGA513ZJ  
219,99 €

## Aku uhlová brúska

DGA511 125 mm

Li-ion



**BL MOTOR ADT**  
**AFT XPT**  
EXTREME PROTECTION TECHNOLOGY

18V

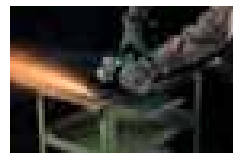

Priemer kotúča	125 mm
Volnobežné otáčky / min <sup>-1</sup>	3.000 – 8.500
Úroveň akustického tlaku	79 dB(A)
Rozmery	s BL1815N / BL1820B: 368×140×145 mm s BL1830B / BL1840B / BL1850B / BL1860B: 382×140×145 mm
Hmotnosť	2,3 – 3,0 kg

DGA511RFJ  
349,99 €DGA511Z  
199,99 €

## Aku uhlová brúska

DGA506 125 mm

Li-ion



**BL MOTOR ADT**  
**AFT XPT** (BRAKE)  
EXTREME PROTECTION TECHNOLOGY

18V

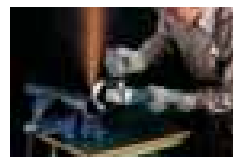

Priemer kotúča	125 mm
Volnobežné otáčky / min <sup>-1</sup>	8.500
Úroveň akustického tlaku	79 dB(A)
Rozmery	362×140×151 mm
Hmotnosť	2,35 – 3,83 kg

DGA506RTJ  
469,99 €DGA506ZJ  
199,99 €

## Aku uhlová brúska

DGA504 125 mm

Li-ion



**BL MOTOR ADT**  
**AFT XPT**  
EXTREME PROTECTION TECHNOLOGY

18V



Priemer kotúča	125 mm
Volnobežné otáčky / min <sup>-1</sup>	8.500
Úroveň akustického tlaku	79 dB(A)
Rozmery	362×140×145 mm
Hmotnosť	2,26 – 3,73 kg

DGA504RTJ  
459,99 €DGA504ZJ  
199,99 €

## Aku uhlová brúska

DGA452 115 mm

Li-ion



18V

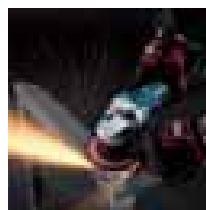

Priemer kotúča	115 mm
Volnobežné otáčky / min <sup>-1</sup>	11.000
Úroveň akustického tlaku	76 dB(A)
Rozmery	317×129×126 mm
Hmotnosť	2,06 – 2,71 kg

DGA452RTJ  
359,99 €DGA452Z  
109,99 €



### Aku uhlová brúska

DGA518 125 mm

Li-ion

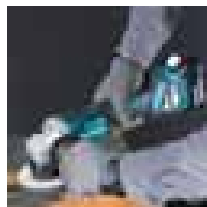

**BL** ADT **AWS**  
**AFT** XPT (BRAKE)

18V



Priemer kotúča	125 mm
Voľnobežné otáčky / min <sup>-1</sup>	3.000 – 8.500
Úroveň akustického tlaku	79 dB(A)
Rozmery	s BL1815N / BL1820B: 368×140×151 mm s BL1830B / BL1840B / BL1850B / BL1860B: 382×140×151 mm
Hmotnosť	2,4 – 3,1 kg

DGA518ZJU  
299,99 €

### Aku brúska na sadrokartón

DSL800

NOVINKA

Li-ion



**BL** MOTOR  
**LXT** XPT **AWS**

18V



Priemer padu	210 mm
Priemer brúsnych kotúčov	225 mm
Voľnobežné otáčky / min <sup>-1</sup>	1.000 – 1.800
Vibrácie	2,5 m/s <sup>2</sup>
Úroveň akustického tlaku	75 dB(A)
Rozmery	1.100 – 1.520×259×273 mm
Hmotnosť	4,5 – 5,7 kg

DSL800RTEU  
899,99 €

DSL800ZU  
699,99 €

### Aku priama brúska

DGD800

Li-ion

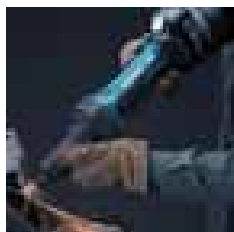

18V

Upínanie	Klieština: 3 – 8 mm
Priemer kotúča	38 mm
Voľnobežné otáčky / min <sup>-1</sup>	26.000
Rozmery	402×82×118 mm
Hmotnosť	1,7 – 2,2 kg

DGD800RTJ  
469,99 €

DGD800Z  
169,99 €

### Aku excentrická brúska

DBO180 125 mm

Li-ion



18V



Priemer základnej dosky	123 mm
Priemer brúsnej plochy	125 mm
Excentrický výkyv za minútu	7.000/ 9.500/ 11.000
Rozmery	175×123×153 mm
Hmotnosť	1,4 – 1,7 kg

DBO180Z  
149,99 €

### Aku multifunkčné náradie

DTM51

Li-ion

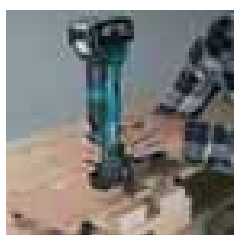

18V



Počet kmitov za minútu	6.000 – 20.000
Uhol kmitu	Ľavý / Pravý / Spolu: 1,6° / 1,6° / 3,2°
Rozmery	340×80×122 mm
Hmotnosť	2,0 – 2,4 kg

DTM51RFJX1  
419,99 €

DTM51Z  
179,99 €

X1 – extra príslušenstvo

## Aku pokosová píla

DLS600 165 mm

Li-ion



18V

**BL ADT DXT**  
Drive and Exact Cutting Technology

Priemer kotúča	165 mm
Max. uhol pokosu	52° L / 52° R
Max. uhol úkosu	46° L / 46° R
Max. rezný výkon	90°: 46x92 mm
Vôľnoběžné otáčky / min <sup>-1</sup>	5.000
Úroveň akustického tlaku	90 dB(A)
Úroveň akustického výkonu	97 dB(A)
Vibrácie	2,5 m/s <sup>2</sup>
Rozmery	340x400x440 mm
Hmotnosť	6,3 – 6,6 kg

**DLS600Z**  
 799,99 €

## Aku kotúčová píla

DHS660 165 mm

Li-ion

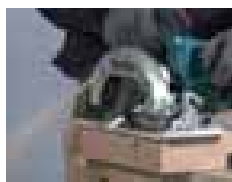

18V

**BL ADT XPT**  
EXTREME PROTECTION TECHNOLOGY

Priemer kotúča	165 mm
Vrtanie kotúča	20 mm
Max. rezný výkon	90°: 57 mm, 45°: 41 mm, 50°: 37 mm
Vôľnoběžné otáčky / min <sup>-1</sup>	5.000
Úroveň akustického tlaku	93 dB(A)
Úroveň akustického výkonu	104 dB(A)
Vibrácie	2,5 m/s <sup>2</sup>
Rozmery	270x186x250 mm
Hmotnosť	2,9 – 3,2 kg

**DHS660RTJ**  
 569,99 €

**DHS660ZJ**  
 269,99 €

## Aku kotúčová píla

DHS661 165 mm

Li-ion

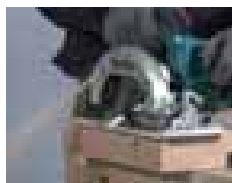

18V

**BL ADT XPT**  
EXTREME PROTECTION TECHNOLOGY

Priemer kotúča	165 mm
Vrtanie kotúča	20 mm
Max. rezný výkon	90°: 57 mm, 45°: 41 mm, 50°: 37 mm
Vôľnoběžné otáčky / min <sup>-1</sup>	5.000
Úroveň akustického tlaku	93 dB(A)
Úroveň akustického výkonu	104 dB(A)
Vibrácie	2,5 m/s <sup>2</sup>
Rozmery	270x186x250 mm
Hmotnosť	2,9 – 3,2 kg

**DHS661RTJU**  
 649,99 €

**DHS661ZJU**  
 379,99 €

## Aku kotúčová píla

DHS680 165 mm

Li-ion



18V

**BL ADT**  
MOTOR

Priemer kotúča	165 mm
Max. rezný výkon	90°: 57 mm 45°: 41 mm 50°: 37 mm
Vôľnoběžné otáčky / min <sup>-1</sup>	5.000
Vibrácie	Pri rezaní dreva: 2,5 m/s <sup>2</sup>
Úroveň akustického tlaku	83 dB(A)
Úroveň akustického výkonu	94 dB(A)
Rozmery	350x170x238 mm
Hmotnosť	3,0 – 3,3 kg

**DHS680RTJ**  
 599,99 €

**DHS680Z**  
 259,99 €

## Aku kotúčová píla

DSS610 165 mm

Li-ion



18V



Priemer kotúča	165 mm
Max. rezný výkon	90°: 0 – 57 mm 45°: 0 – 40 mm 50°: 0 – 36 mm
Vôľnoběžné otáčky / min <sup>-1</sup>	3.700
Rozmery	347x202x228 mm
Hmotnosť	3,0 – 3,4 kg

**DSS610Z**  
 189,99 €

**Aku priamočiara píla**

DJV182

**Li-ion**



18V



Max. rezný výkon	Drevo: 135 mm
	Železo: 10 mm
Dĺžka kmitu	26 mm
Počet kmitov za minútu	800 – 3.500
Rozmery	266×77×208 mm
Hmotnosť	2,4 – 2,7 kg

**DJV182Z**  
279,99 €

**BL**  
MOTOR

**Aku priamočiara píla**

DJV181

**Li-ion**



18V



Max. rezný výkon	Drevo: 135 mm
	Železo: 10 mm
Dĺžka kmitu	26 mm
Počet kmitov za minútu	800 – 3.500
Rozmery	298×77×189 mm
Hmotnosť	2,3 – 2,6 kg

**DJV181RTJ**  
529,99 €

**DJV181Z**  
249,99 €

**BL**  
MOTOR

**Aku priamočiara píla**

DJV180

**Li-ion**



18V



Max. rezný výkon	Drevo: 135 mm
	Železo: 10 mm
Dĺžka kmitu	26 mm
Počet kmitov za minútu	0 – 2.600
Rozmery	257×73×208 mm
Hmotnosť	2,7 – 3,0 kg

**DJV180Z**  
229,99 €

**Aku chvostová píla**

DJR187

**Li-ion**



18V



Dĺžka kmitu	32 mm
Počet kmitov za minútu	Max / Min: 0 – 3.000 / 0 – 2.300
Max. rezný výkon	Rúra: 130 mm
	Drevo: 255 mm
Vibrácie	Drevené platne: 16,5 m/s <sup>2</sup>
	Drevené hrady: 15,5 m/s <sup>2</sup>
Úroveň akustického tlaku	84 dB(A)
Úroveň akustického výkonu	95 dB(A)
Rozmery	439×83×231 mm
Hmotnosť	3,4 – 3,8 kg

**DJR187RTE**  
499,99 €

**DJR187Z**  
249,99 €

**BL XPT**  
MOTOR EXTREME PROTECTION TECHNOLOGY

**Aku chvostová píla**

DJR186

**Li-ion**

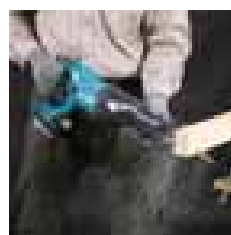

18V



Dĺžka kmitu	32 mm
Počet kmitov za minútu	0 – 2.800
Max. rezný výkon	Rúra: 130 mm
	Drevo: 255 mm
Vibrácie	Drevené platne: 13,0 m/s <sup>2</sup>
	Drevené hrady: 12,5 m/s <sup>2</sup>
Úroveň akustického tlaku	84 dB(A)
Úroveň akustického výkonu	95 dB(A)
Rozmery	486×81×223 mm
Hmotnosť	3,5 – 3,8 kg

**DJR186RTE**  
469,99 €

**DJR186Z**  
169,99 €

**XPT**  
EXTREME PROTECTION TECHNOLOGY

## Aku chvostová píla

DJR183

Li-ion



18V



Max. rezný výkon	Rúra: 50 mm
	Drevo: 50 mm
Dĺžka kmitu	13 mm
Počet kmitov za minútu	0 – 3.000
Rozmery	392x81x209 mm
Hmotnosť	1,5 – 1,7 kg

DJR183RTJ  
349,99 €DJR183Z  
119,99 €

## Aku chvostová píla

DJR188

Li-ion



18V



Dĺžka kmitu	20 mm
Počet kmitov za minútu	0 – 3.000
Max. rezný výkon	Rúra: 130 mm
	Drevo: 255 mm
Vibrácie	Drevené platne: 15,5 m/s <sup>2</sup>
	Drevené hrady: 15,0 m/s <sup>2</sup>
Úroveň akustického tlaku	83 dB(A)
Úroveň akustického výkonu	94 dB(A)
Rozmery	s BL1815N / BL1820B: 316x81x203 mm
	s BL1830B / BL1840B / BL1850B / BL1860B: 316x81x220 mm
Hmotnosť	2,6 – 2,9 kg

DJR188RTJ  
439,99 €DJR188Z  
199,99 €
**BL XPT**  
MOTOR EXTREME PROTECTION TECHNOLOGY

## Aku píla na sadrokartón a OSB

DSD180

Li-ion



18V



Počet kmitov za minútu	0 – 6.000
Dĺžka kmitu	6 mm
Max. rezný výkon	Sadrokartón: 30 mm
	Drevo: 15 mm
Vibrácie	Rezanie sadrokartónu (hrúbka 30 mm): 2,5 m/s <sup>2</sup>
	Rezanie OSB (hrúbka 15 mm): 5,0 m/s <sup>2</sup>
Úroveň akustického tlaku	79 dB(A)
Rozmery	263x79x291 mm
Hmotnosť	1,7 – 2,0 kg

DSD180Z  
269,99 €

## Aku hoblík

DKP181

NOVINKA

Li-ion



18V



Šírka záberu	82 mm
Hĺbka hobľovania	3 mm
Voľnobežné otáčky / min <sup>-1</sup>	12.000
Rozmery	366x156x166 mm
Hmotnosť	3,3 – 3,6 kg

DKP181Z  
279,99 €DKP181ZU  
349,99 €
**ADT**  
**LXT BL AWS**  
MOTOR  
DKP181ZU

## Aku hoblík

DKP180 82 mm

Li-ion



18V



Šírka záberu	82 mm
Hĺbka hobľovania	2,0 mm
Voľnobežné otáčky / min <sup>-1</sup>	14.000
Rozmery	333x157x160 mm
Hmotnosť	3,2 – 3,5 kg

DKP180RTJ  
499,99 €DKP180Z  
199,99 €

## Aku nitovačka

DRV250

NOVINKA

Li-ion



18V

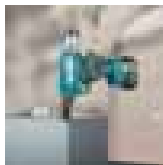

Ťažná sila	20 kN
Zdvih	30 mm
Veľkosť nitov	2,4 – 6,4 mm
Úroveň akustického tlaku	74 dB(A)
Rozmery	323×80×287 mm
Hmotnosť	2,1 – 2,4 kg

**LXT** **BL** **XPT**  
 MOTOR EXTREME PROTECTION TECHNOLOGY

**DRV250RFJ**  
 999,99 €

**DRV250ZJ**  
 799,99 €

## Aku nitovačka

DRV150

NOVINKA

Li-ion



18V

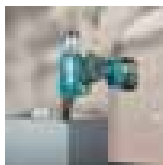

Ťažná sila	10 kN
Zdvih	25 mm
Veľkosť nitov	2,4 – 4,8 mm
Úroveň akustického tlaku	75 dB(A)
Rozmery	313×80×287 mm
Hmotnosť	1,9 – 2,2 kg

**LXT** **BL** **XPT**  
 MOTOR EXTREME PROTECTION TECHNOLOGY

**DRV150RFJ**  
 999,99 €

**DRV150ZJ**  
 799,99 €

## Aku pásová píla

DPB182

NOVINKA

Li-ion



18V



Max. rezný výkon	64 mm
Rychlosť noža	3,2 m/s
Veľkosť noža	dĺžka: 835 mm
	šírka: 13 mm
	hrúbka: 0,5 mm
Vinrácie	rezanie železa 2,5 m/s <sup>2</sup>
Úroveň akustického tlaku	79 dB(A)
Rozmery	477×197×229 mm
Hmotnosť	3,8 – 4,1 kg

**LXT**
**DPB182Z**  
 219,99 €

## Aku mazací lis

DGP180

NOVINKA

Li-ion



18V



Počet zdvihov / min	430
Max. tlak	69 MPa
Kapacita zásobníka	475 ml
Dĺžka hadice	1,2 m
Rozmery	390×100×240 mm
Hmotnosť	4,2 – 6,0 kg

**LXT**
**DGP180Z**  
 299,99 €

## Aku leštička

DPO600

NOVINKA

Li-ion



18V



Rozmer padu	150 mm
Excentrický výkyv za minútu	Leštiaci mód: 0 – 6.800
	Doležťovací mód: 0 – 5.200
Počet strihov za minútu	Leštiaci mód: 0 – 13.600
	Doležťovací mód: 0 – 10.400
Voľnobežné otáčky	Leštiaci mód: 0 – 780
	Doležťovací mód: 0 – 600
Priemer výkyvu	5,5 mm
Vibrácie	10,0 m/s <sup>2</sup>
Úroveň akustického tlaku	83 dB(A)
Úroveň akustického výkonu	94 dB(A)
Rozmery	530×148×126 mm
Hmotnosť	3,1 – 3,6 kg

**LXT** **BL** **XPT**  
 MOTOR EXTREME PROTECTION TECHNOLOGY

**DPO600RTE**  
 599,99 €

**DPO600Z**  
 349,99 €

## Aku leštička

DPO500

NOVINKA

Li-ion



Rozmer padu	125 mm
Excentrický výkyv za minútu	Leštiaci mód: 0 – 6.800
	Dolešťovací mód: 0 – 5.200
Počet strihov za minútu	Leštiaci mód: 0 – 13.600
	Dolešťovací mód: 0 – 10.400
Voľnobežné otáčky	Leštiaci mód: 0 – 780
	Dolešťovací mód: 0 – 600
Priemer výkyvu	5,5 mm
Vibrácie	9,5 m/s <sup>2</sup>
Úroveň akustického tlaku	82 dB(A)
Úroveň akustického výkonu	93 dB(A)
Rozmery	530×123×134 mm
Hmotnosť	3,1 – 3,6 kg

18V

**LXT BL MOTOR XPT**  
EXTREM PROTECTION TECHNOLOGY
**DPO500Z**  
**419,99 €**

## Aku štrbinová fréza

DPJ180

Li-ion

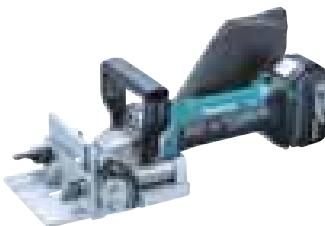

Priemer kotúča	100 mm
Max. hĺbka rezu	20 mm
Voľnobežné otáčky / min <sup>-1</sup>	6.500
Rozmery	351×139×149 mm
Hmotnosť	2,8 – 3,1 kg

18V

**DPJ180Z**  
**269,99 €**

## Aku multifunkčná fréza

DRT50 6 mm

Li-ion

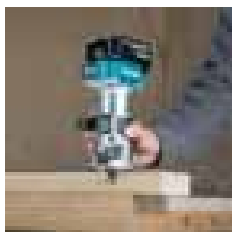

Voľnobežné otáčky / min <sup>-1</sup>	10.000 – 30.000
Max. ponor	S orezávacou základňou: 0 – 40 mm
	So zazorovacou základňou: 0 – 35 mm
Vibrácie	Bez zaťaženia: 2,5 m/s <sup>2</sup>
	Pri rezaní drážky v MDF: 4,5 m/s <sup>2</sup>
Úroveň akustického tlaku	78 dB(A)
Rozmery	s BL1815N / BL1820B: 134×89×208 mm
	s BL1830B / BL1840B / BL1850B / BL1860B: 134×89×226 mm
Hmotnosť	1,8 – 2,1 kg

18V

**BL MOTOR**

X2 – ponorný nadstavec, frézoací nadstavec;  
X4 – vodítko, vedenie šablóny, doraz

**DRT50RTJX2**  
**599,99 €**
**DRT50ZJX2**  
**349,99 €**
**DRT50ZX4**  
**199,99 €**

## Aku vákuová pumpa

DVP180

Li-ion

6.0 5.0 4.0 3.0

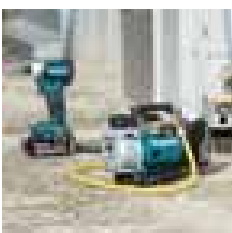

Max prietok	50 L/min
Pracovný tlak	20 Pa (150 microns)
Rýchlosť motora	3.840 min <sup>-1</sup>
Objem olejovej nádoby	115 mL
Upínanie	5/16"
Rozmery	265×93×175 mm
Hmotnosť	3,5 kg

18V

**DVP180Z**  
**369,99 €**

## Aku fukár

DUB182

Li-ion



Max. prietok vzduchu	2,6 m <sup>3</sup> /min
Rýchlosť vzduchu	80 m/s
Tlak vzduchu	5,4 kPa (550 mmH <sub>2</sub> O)
Voľnobežné otáčky / min <sup>-1</sup>	0 – 18.000
Úroveň akustického tlaku	85 dB(A)
Úroveň akustického výkonu	95 dB(A)
Vibrácie	2,5 m/s <sup>2</sup>
Rozmery	525×155×212 mm
Hmotnosť	1,7 kg

18V

**DUB182Z**  
**59,99 €**

### Aku zhutňovač

DVR450 1.200 mm

Li-ion



18V

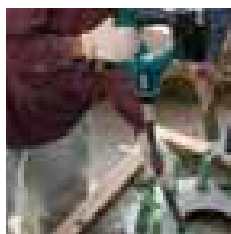

Priemer zhutňovača	25mm
Dĺžka hadice	1.200mm
Vibrácie /min/	13.000
Rozmery	1.483×93×250mm
Hmotnosť	3,3 – 3,8 kg

DVR450RTE  
669,99 €

DVR450Z  
369,99 €

### Aku pištoľ na silikón

DCG180

Li-ion



18V



Max. tlak	5.000 N
Voľnobežné otáčky / min <sup>-1</sup>	0 – 28 mm/sec. (0 – 66 in/min.)
Veľkosť nastavcov	300, 600, 800 mL
Úroveň akustického tlaku	70 dB(A)
Vibrácie	Bez zaťaženia: 2,5 m/s <sup>2</sup>
Rozmery	404×108×281 mm
Hmotnosť	2,1 – 3,0 kg

DCG180RF  
399,99 €

DCG180Z  
219,99 €

### Aku klincovačka

DFN350

Li-ion



18V

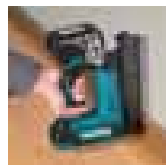

Dĺžka klincov	15 – 35 mm
Kapacita zásobníka	110
Vibrácie	2,5 m/s <sup>2</sup>
Úroveň akustického tlaku	81 dB(A)
Úroveň akustického výkonu	92 dB(A)
Rozmery	257×79×228
Hmotnosť	2,1 – 2,4 kg

DFN350RFJ  
649,99 €

DFN350Z  
419,99 €

### Aku klinovačka

DPT353

NOVINKA

Li-ion



18V

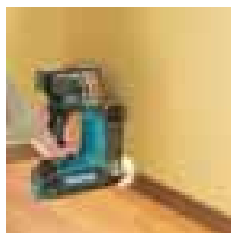

Dĺžka klincov	Dĺžka: 15, 18, 25, 30, 35 mm
	Priemer: 0,6 mm
	Kaliber: 23 Ga
Kapacita zásobníka	120
Vibrácie	2,5 m/s <sup>2</sup>
Úroveň akustického tlaku	76 dB(A)
Rozmery	257×79×226 mm
Hmotnosť	2,0 – 2,3 kg

DPT353RFJ  
619,99 €

DPT353Z  
379,99 €

### Aku sponkovačka

DST221

Li-ion



18V



Sponky	Šírka: 10 mm
	Dĺžka: 10, 13, 16, 19, 22 mm
	Kaliber: 0,6×1,2 mm
Kapacita zásobníka	98
Vibrácie	3,5 m/s <sup>2</sup>
Úroveň akustického tlaku	82 dB(A)
Úroveň akustického výkonu	93 dB(A)
Rozmery	251×91×212 mm
Hmotnosť	2,1 – 2,4 kg

DST221Z  
299,99 €

**LXT XPT**  
EXTREME PROTECTION TECHNOLOGY

## Aku píla

DUC254 250 mm

Li-ion



18V



Dĺžka lišty	250 mm
Delenie reťaze	3/8"
Šírka drážky	1,1 mm
Rýchlosť reťaze	0 – 24 m/s (0 – 1.440 m/min)
Nádžň na olej	140 mL
Úroveň akustického tlaku	92,2 dB(A)
Úroveň akustického výkonu	103,2 dB(A)
Vibrácie pri rezaní dreva:	3,1 m/s <sup>2</sup>
Hmotnosť	2,8 – 3,2 kg

**BL** **XPT**  
 MOTOR EXTREME PROTECTION TECHNOLOGY

**DUC254Z**  
 229,99 €

## Aku plotostrih

DUH523 520 mm

Li-ion



18V



Dĺžka noža	520 mm
Počet strihov za minútu	2.700
Rozstup nožov	26 mm
Úroveň akustického tlaku	77 dB(A)
Úroveň akustického výkonu	84,3 dB(A)
Vibrácie	2,5 m/s <sup>2</sup>
Rozmery	938x195x193 mm
Max. výkon	210 W
Hmotnosť	3,0 – 3,4 kg

**DUH523Z**  
 109,99 €

## Aku plotostrih

DUH601

Li-ion



18V

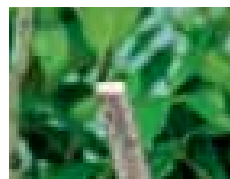

Dĺžka noža	600 mm
Max. rezný výkon	23,5 mm
Počet strihov/min	Max/priemer/min 0 – 4.400 / 0 – 3.600 / 0 – 2.000
Rozmery	1.121x192x225 mm
Hmotnosť	4,0 – 4,3 kg

**DUH601PTE**  
 559,99 €

**DUH601Z**  
 299,99 €

**BL**  
 MOTOR

## Aku plotostrih

DUH602

Li-ion



18V

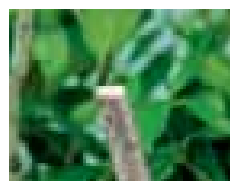

Dĺžka noža	600 mm
Max. rezný výkon	23,5 mm
Počet strihov/min	Max/priemer/min 0 – 4.400 / 0 – 3.600 / 0 – 2.000
Rozmery	1.121x192x225 mm
Hmotnosť	3,9 – 4,3 kg

**DUH602RT**  
 399,99 €

**DUH602Z**  
 269,99 €

**BL**  
 MOTOR

## Aku plotostrih

DUH604

NOVINKA

Li-ion



18V



Dĺžka noža	600 mm
Max. rezný výkon	23,5 mm
Počet strihov/min (SPM)	Max/priemer/min 0 – 4.400 / 0 – 3.600 / 0 – 2.000
Rozmery	1.057x280x147 mm
Hmotnosť	4,0 kg

**DUH604SZ**  
 429,99 €

**LXT** **BL** **XPT**  
 MOTOR EXTREME PROTECTION TECHNOLOGY



## Aku plotostrih

DUH751

Li-ion



ilustračný obrázok

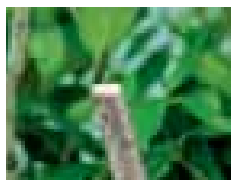

Dĺžka noža	750 mm
Max. rezný výkon	23,5 mm
Počet strihov/min	Max/priemer/min
	0 - 4.400 / 0 - 3.600 / 0 - 2.000
Rozmery	1.261×192×225 mm
Hmotnosť	4,1 - 4,5 kg

18V



**BL**  
MOTOR

DUH751PTE  
569,99 €

DUH751Z  
319,99 €

## Aku plotostrih

DUH754

NOVINKA

Li-ion



Dĺžka noža	750 mm
Max. rezný výkon	23,5 mm
Počet strihov/min (SPM)	Max/priemer/min
	0 - 4.400 / 0 - 3.600 / 0 - 2.000
Rozmery	1.198×280×147 mm
Hmotnosť	4,1 kg

18V



**LXT BL XPT**  
MOTOR EXTREME PROTECTION TECHNOLOGY

DUH754SZ  
439,99 €

## Aku plotostrih

DUN500

NOVINKA

Li-ion

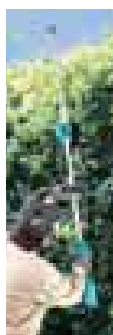

Dĺžka noža	500 mm
Max. rezný výkon	23,5 mm
Úroveň akustického tlaku	81,5 dB(A)
Úroveň akustického výkonu	92,5 dB (A)
Počet strihov/min	Max / priemer / min
	4.400 / 3.600 / 2.000
Celková dĺžka	2.115 mm
Hmotnosť	4,5 kg

18V



**LXT BL XPT**  
MOTOR EXTREME PROTECTION TECHNOLOGY

DUN500WZ  
379,99 €

## Aku vyžinač

DUR189

Li-ion



Voľnobežné otáčky / min <sup>-1</sup>	Max / Priemer / Min / ADT mód
Šírka rezného nástroja	6.000 / 5.000 / 4.000 / 4.000 - 6.000
	Žacia hlava: 300 mm
	Plastový nôž: 255 mm
Uchytenie nástroja na vretene	M8×1,25 RH
Rozmery	1.518 - 1.618×258×369 mm
Hmotnosť	3,1 - 3,4 kg

18V



**BL ADT**  
MOTOR

DUR189Z  
199,99 €

## Aku vyžinač

DUR187 / DUR188

Li-ion

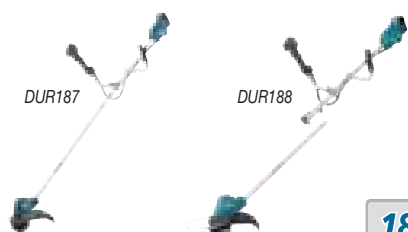

Šírka rezného nástroja	Žacia hlava: 300 mm
	Plastový nôž: 255 mm
Voľnobežné otáčky / min <sup>-1</sup>	Max / Priemer / Min / ADT mód
	6.000 / 5.000 / 4.000 / 4.000 - 6.000
Uchytenie nástroja na vretene	M8×1,25 LH
Úroveň akustického tlaku	Žacia hlava: 74 dB(A)
Úroveň akustického výkonu	Žacia hlava: 84 dB(A)
Úroveň akustického tlaku	Plastový nôž: 79 dB(A)
Úroveň akustického výkonu	Plastový nôž: 88 dB(A)
Vibrácie	Vpred/vzad: 2,5 / 2,5 m/s <sup>2</sup>
Rozmery	1.791×600×472 mm
Hmotnosť	DUR187U : 3,2 - 3,5 kg
	DUR188U : 3,5 - 3,8 kg

18V



**BL ADT XPT**  
MOTOR EXTREME PROTECTION TECHNOLOGY

DUR187UZ  
189,99 €

DUR188UZ  
219,99 €

## Aku vyžinač

DUR187L

Li-ion

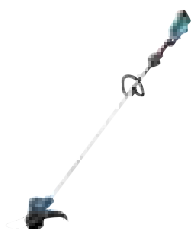

18V



Šírka rezného nástroja	Žacia hlava: 300 mm
	Plastový nôž: 255 mm
Voľnobežné otáčky / min <sup>-1</sup>	Max / Priemer / Min / ADT mód
	6.000 / 5.000 / 4.000 / 4.000 – 6.000
Uchytenie nástroja na vretene	M8x1,25 LH
Úroveň akustického tlaku	Žacia hlava: 74 dB(A)
Úroveň akustického výkonu	Žacia hlava: 84 dB(A)
Úroveň akustického tlaku	Plastový nôž: 79 dB(A)
Úroveň akustického výkonu	Plastový nôž: 88 dB(A)
Vibrácie	Vpred/vzad: 2,5 / 2,5 m/s <sup>2</sup>
Rozmery	1.791x258x232 mm
Hmotnosť	DUR187L : 3,4 – 3,7 kg
	DUR188L : 3,7 – 4,0 kg

**BL ADT XPT**  
 MOTOR EXTREME PROTECTION TECHNOLOGY

**DUR187LZ**  
 179,99 €

## Aku vyžinač

DUR181

Li-ion



18V



Šírka rezného nástroja	Žacia hlava: 260 mm
Voľnobežné otáčky / min <sup>-1</sup>	7.800
Úroveň akustického tlaku	82 dB(A)
Úroveň akustického výkonu	88,5 dB(A)
Vibrácie	2,5 m/s <sup>2</sup>
Rozmery	1.229 – 1.433x267x186 – 257 mm
Hmotnosť	2,8 – 3,1 kg

**DUR181Z**  
 99,99 €

## Aku nožnice na trávnu

DUM604 160 mm

Li-ion



18V

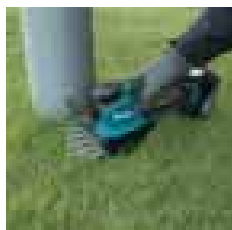

Šírka rezného nástroja	160 mm
Nastavenie výšky strihu	15, 20, 25 mm
Počet strihov za minútu	2.500
Úroveň akustického tlaku	76 dB(A)
Vibrácie	2,5 m/s <sup>2</sup>
Rozmery	337x177x131 mm
Hmotnosť	1,4 – 1,8 kg

**DUM604RF**  
 189,99 €

**DUM604ZX**  
 99,99 €

X – nôž na trávnu/nôž na živý plot

## Aku fukár

DUB184

NOVINKA

Li-ion



18V



Max. prietok vzduchu	13,0 m <sup>3</sup> /min
Rýchlosť vzduchu	52,1 m/s
Voľnobežné otáčky / min <sup>-1</sup>	0 – 18.000
Úroveň akustického tlaku	86,6 dB(A)
Úroveň akustického výkonu	93,5 dB(A)
Vibrácie	2,5 m/s <sup>2</sup>
Rozmery	825x160x285 mm
Hmotnosť	2,5 – 3,0 kg

**LXT BL XPT**  
 MOTOR EXTREME PROTECTION TECHNOLOGY

**DUB184RT**  
 299,99 €

**DUB184Z**  
 139,99 €

## Aku fukár

DUB183

Li-ion



18V

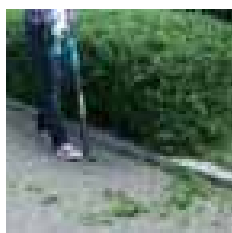

Max. prietok vzduchu	2,6 m <sup>3</sup> /min
Rýchlosť vzduchu	52 m/s
Voľnobežné otáčky / min <sup>-1</sup>	0 – 18.000
Úroveň akustického tlaku	85 dB(A)
Úroveň akustického výkonu	95 dB(A)
Vibrácie	2,5 m/s <sup>2</sup>
Rozmery	845x155x212 mm
Hmotnosť	1,7 – 2,0 kg

**DUB183Z**  
 64,99 €



**12V<sup>max</sup>**  
**LITHIUM-ION**



**ROŽIŘTE SI SVOJ LI-ION SORTIMENT**

4,0Ah 2,0Ah 1,5Ah

SK209GD / SK312GD

CJ105D / CJ106D

CV102D

CF100D / CF101D

DFV210

DFJ210 / DFJ211  
DFJ310 / DFJ311  
DFJ410 / DFJ411  
DFJ212 / DFJ213  
DFJ214

CB100D

CL106D / CL107D  
CL108D / CL121D

UH201D

DMR200 / DMR201  
DMR202 / DMR203

SK105GD / SK105D  
SK106GD / SK106D

DMR107 / DMR108  
DMR109 / DMR110  
DMR112 / DMR114  
DMR115 / DMR300  
DMR301 / MR052

DF332D / DF032D  
DF333D / DF033D

DA332D / DA333D

HP332D / HP333D

TD110D / TD111D

TW140D / TW141D  
TW160D / TW161D  
TW060D

HR140D / HR166D

WR100D

TL064D / TL065D

CP100D

SC103D

JR103D / JR105D

HS301D

CC301D

PT354D

TM30D

SD100D

UM600D

UR100D

CG100D

ST113D

ADP08 / ADP06

JV101D / JV102D / JV103D



## Aku skrutkovač

DF333D 10 mm / DF033D 1/4"

Li-ion



	DF333D	DF033D
Max. vrtací výkon	Železo / Drevo: 10 / 21 mm	Železo / Drevo: 10 / 21 mm
Rozsah skľučovadla	0,8 – 10 mm	1/4"
Voľnobežné otáčky / min <sup>-1</sup>	Max / Min: 0 – 1.700 / 0 – 450	Max / Min: 0 – 1.700 / 0 – 450
Max. ťahovací moment	Tvrдый / mäkký spoj: 30 / 14 N·m	Tvrдый / mäkký spoj: 30 / 14 N·m
Max. povoľovací moment	28 N·m	28 N·m
Vibrácie	Vrtanie do železa: 2,5 m/s <sup>2</sup>	2,5 m/s <sup>2</sup>
Úroveň akustického tlaku	70 dB(A)	70 dB(A)
Max. výkon	170 W	170 W
Rozmery	179×66×229 mm	149×66×229 mm
Hmotnosť	1,1 – 1,2 kg	0,9 – 1,1 kg

CXT

DF333DSAE  
139,99 €DF333DSME  
169,99 €DF333DZ  
59,99 €DF333DNX10  
329,99 €DF333DNX11  
499,99 €DF033DSAE  
139,99 €DF033DZ  
49,99 €

## Aku skrutkovač

DF332D 10 mm / DF032D 1/4"

Li-ion

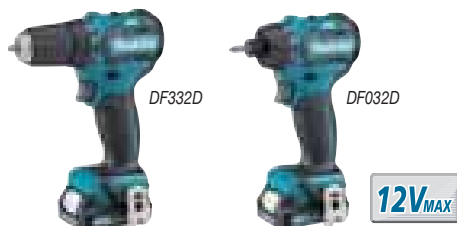

	DF332D	DF032D
Max. vrtací výkon	Železo / Drevo: 10 / 28 mm	Železo / Drevo: 10 / 28 mm
Rozsah skľučovadla	0,8 – 10 mm	1/4"
Voľnobežné otáčky / min <sup>-1</sup>	Max / Min: 0 – 1.500 / 0 – 450	Max / Min: 0 – 1.500 / 0 – 450
Max. ťahovací moment	Tvrдый / mäkký spoj: 35 / 21 N·m	Tvrдый / mäkký spoj: 35 / 21 N·m
Max. povoľovací moment	32 N·m	32 N·m
Vibrácie	Vrtanie do železa: 2,5 m/s <sup>2</sup>	Vrtanie do železa: 2,5 m/s <sup>2</sup>
Úroveň akustického tlaku	72 dB(A)	71 dB(A)
Max. výkon	250 W	250 W
Rozmery	154×66×217 mm	124×66×217 mm
Hmotnosť	1,0 – 1,2 kg	0,88 – 1 kg

CXT BL MOTOR XPT  
EXTREME PROTECTION TECHNOLOGYDF332DSAE  
199,99 €DF332DSME  
229,99 €DF332DZ  
119,99 €DF032DSAE  
199,99 €DF032DSME  
229,99 €DF032DZ  
119,99 €

## Aku skrutkovač

HP333D 10 mm

Li-ion



Max. vrtací výkon	Železo / Drevo / Murivo: 10 / 21 / 8 mm
Rozsah skľučovadla	0,8 – 10 mm
Počet úderov za minútu	Max / Min: 0 – 25.500 / 0 – 6.750
Voľnobežné otáčky / min <sup>-1</sup>	Max / Min: 0 – 1.700 / 0 – 450
Max. ťahovací moment	Tvrдый / mäkký spoj: 30 / 21 N·m
Max. povoľovací moment	28 N·m
Vibrácie	Vrtanie s príklepom do betónu: 13 m/s <sup>2</sup> Vrtanie do železa: 2,5 m/s <sup>2</sup>
Úroveň akustického tlaku	82 dB(A)
Úroveň akustického výkonu	93 dB(A)
Rozmery	193×66×229 mm
Hmotnosť	1,1 – 1,3 kg

CXT

HP333DSAE  
154,99 €HP333DZ  
69,99 €

## Aku skrutkovač

HP332D 10 mm

Li-ion



Max. vrtací výkon	Železo / Drevo / Murivo: 10 / 28 / 8 mm
Rozsah skľučovadla	0,8 – 10 mm
Počet úderov za minútu	Max / Min: 0 – 22.500 / 0 – 6.750
Voľnobežné otáčky / min <sup>-1</sup>	Max / Min: 0 – 1.500 / 0 – 450
Max. ťahovací moment	Tvrдый / mäkký spoj: 35 / 21 N·m
Max. povoľovací moment	32 N·m
Vibrácie	Vrtanie s príklepom do betónu: 12,5 m/s <sup>2</sup> Vrtanie do železa: 2,5 m/s <sup>2</sup>
Úroveň akustického tlaku	82 dB(A)
Úroveň akustického výkonu	93 dB(A)
Rozmery	168×66×217 mm
Hmotnosť	1,1 – 1,3 kg

CXT BL MOTOR XPT  
EXTREME PROTECTION TECHNOLOGYHP332DSAE  
209,99 €HP332DSME  
239,99 €HP332DZ  
129,99 €

## Aku uhlová vrtačka

DA333D / DA332D 10 mm

Li-ion



	DA333D	DA332D
Max. vrtací výkon	Železo: 10 mm Drevo: 12 mm	Železo: 10 mm Drevo: 12 mm
Voľnobežné otáčky / min <sup>-1</sup>	0 – 1.100	0 – 1.100
Výška hlavy	84 mm	63 mm
Výška tela stroja	23,5 mm	23,5 mm
Vibrácie	Vrtanie do železa: 3,0 m/s <sup>2</sup>	Vrtanie do železa: 2,5 m/s <sup>2</sup>
Úroveň akustického tlaku	70 dB(A)	70 dB(A)
Rozmery	s BL1016/BL1021B : 313×68×95 mm	s BL1016/BL1021B : 313×68×86 mm
	s BL1041B : 332×68×95 mm	s BL1041B : 332×68×86 mm
Hmotnosť	1,2 – 1,4 kg	1,2 – 1,3 kg

CXT

DA333DSAE  
209,99 €DA332DSAE  
199,99 €

Aku rázový uťahovač

TW060D

Li-ion



12V<sub>MAX</sub>



Max. uťahovací výkon	Skrutka štandardná M8 – M12 Skrutka vysokopevnostná M6 – M10
Upínanie	1/4"
Voľnobežné otáčky / min <sup>-1</sup>	0 – 2.600
Počet úderov za minútu	0 – 3.200
Max. uťahovací moment	60 N·m
Hmotnosť	1,0 – 1,2 kg



TW060DSAE  
189,99 €

TW060DZ  
59,99 €

Aku rázový uťahovač

TW161

NOVINKA

Li-ion



12V<sub>MAX</sub>



Max. uťahovací výkon	Skrutka štandardná: M8 – M16 Skrutka vysokopevnostná: M6 – M12
Upínanie	1/2"
Voľnobežné otáčky / min <sup>-1</sup>	Max / min 0 – 2.400 / 0 – 1.300
Počet úderov za minútu	Max / min: 0 – 3.600 / 0 – 2.000
Max. uťahovací moment	165 N·m
Hmotnosť	1,1 – 1,2 kg



TW161DSAE  
249,99 €

TW161DZ  
129,99 €

Aku rázový uťahovač

TW141

NOVINKA

Li-ion



12V<sub>MAX</sub>

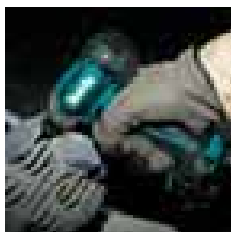

Max. uťahovací výkon	Skrutka štandardná: M8 – M16 Skrutka vysokopevnostná: M6 – M12
Upínanie	1/2"
Voľnobežné otáčky / min <sup>-1</sup>	0 – 2.600
Počet úderov za minútu	0 – 3.200
Max. uťahovací moment	145 Nm
Hmotnosť	1,1 – 1,2 kg



TW141DSAE  
199,99 €

TW141DZ  
69,99 €

Aku rázový uťahovač

TW140D

Li-ion



12V<sub>MAX</sub>



Max. uťahovací výkon	Skrutka štandardná: M8 – M16 Skrutka vysokopevnostná: M6 – M12
Upínanie	1/4"
Voľnobežné otáčky / min <sup>-1</sup>	0 – 2.600
Počet úderov za minútu	0 – 3.200
Max. uťahovací moment	140 N·m
Hmotnosť	1,0 – 1,2 kg



TW140DSMJ  
229,99 €

TW140DZ  
59,99 €

X – sada nastrčkových kľúčov

Aku rázový skrutkovač

TD111D

Li-ion



12V<sub>MAX</sub>

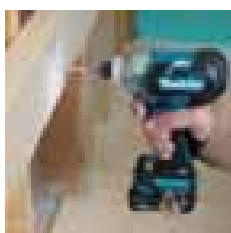

Max. uťahovací výkon	Skrutka so šesťhrannou hlavou: M4 – M8 mm Skrutka štandardná: M5 – M14 Skrutka vysokopevnostná: M5 – M12
Upínanie	1/4"
Voľnobežné otáčky / min <sup>-1</sup>	Tvrď / mäkký spoj: 0 – 3.000 / 0 – 1.300
Počet úderov za minútu	Tvrď / mäkký spoj: 0 – 3.900 / 0 – 1.600
Max. uťahovací moment	135 N·m
Vibrácie	12,5 m/s <sup>2</sup>
Úroveň akustického tlaku	94 dB(A)
Úroveň akustického výkonu	105 dB(A)
Rozmery	135x66x210 mm
Hmotnosť	0,97 – 1,1 kg



TD111DSAE  
249,99 €

TD111DZ  
109,99 €

## Aku rázový skrutkovač

TD110D

Li-ion

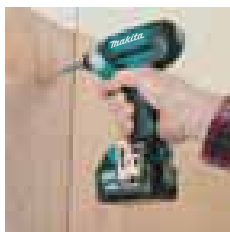
12V<sub>MAX</sub>

Max. ťahovací výkon	Skrutka so šesťhrannou hlavou: M4 – M8 mm Skrutka štandardná: M5 – M12 Skrutka vysokopevnostná: M5 – M10
Upínanie	1/4"
Voľnobežné otáčky / min <sup>-1</sup>	0 – 2.600
Počet úderov za minútu	0 – 3.500
Max. ťahovací moment	110 N·m
Vibrácie	8,0 m/s <sup>2</sup>
Úroveň akustického tlaku	94 dB(A)
Úroveň akustického výkonu	105 dB(A)
Max. výkon	120 W
Rozmery	153×66×204 mm
Hmotnosť	1,0 – 1,2 kg

CXT

TD110DSAE  
169,99 €TD110DSME  
199,99 €TD110DZ  
49,99 €

## Aku uhlový rázový skrutkovač

TL064D

Li-ion

12V<sub>MAX</sub>

Max. ťahovací výkon	Skrutka so šesťhrannou hlavou: M4 – M8 Skrutka štandardná: M4 – M12 Skrutka vysokopevnostná: M4 – M8
Upínanie	1/4"
Voľnobežné otáčky / min <sup>-1</sup>	0 – 2.000
Počet úderov za minútu	0 – 3.000
Max. ťahovací moment	60 N·m
Vibrácie	15,0 m/s <sup>2</sup>
Úroveň akustického tlaku	91 dB(A)
Úroveň akustického výkonu	102 dB(A)
Rozmery	361×66×86 mm
Hmotnosť	1,2 – 1,6 kg

CXT

TL064DSAJ  
329,99 €

## Aku uhlový rázový skrutkovač

TL065D

Li-ion

12V<sub>MAX</sub>

Max. ťahovací výkon	Skrutka štandardná: M4 – M12 Skrutka vysokopevnostná: M4 – M8
Upínanie	3/8"
Voľnobežné otáčky / min <sup>-1</sup>	0 – 2.000
Počet úderov za minútu	0 – 3.000
Max. ťahovací moment	60 N·m
Vibrácie	18,0 m/s <sup>2</sup>
Úroveň akustického tlaku	90 dB(A)
Úroveň akustického výkonu	101 dB(A)
Rozmery	361×66×86 mm
Hmotnosť	1,2 – 1,6 kg

CXT

TL065DSAJ  
349,99 €

## Aku uhlový rázový skrutkovač

WR100

NOVINKA

Li-ion

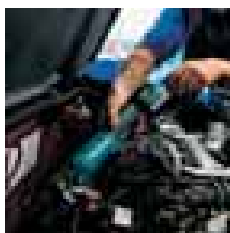
12V<sub>MAX</sub>

Max. ťahovací výkon	Skrutka štandardná: M5 – M12 Skrutka vysokopevnostná: M5 – M10
Upínanie	3/8" / 1/4"
Voľnobežné otáčky / min <sup>-1</sup>	0 – 800
Max. ťahovací moment	47,5 N·m
Vibrácie	2,5 m/s <sup>2</sup>
Úroveň akustického tlaku	74 dB(A)
Rozmery	341×67×84 mm
Hmotnosť	1,0 – 1,2 kg

CXT XPT  
EXTREM PROTECTION TECHNOLOGYWR100DSM  
269,99 €WR100DSA  
249,99 €WR100DZ  
159,99 €

## Aku vrtacie kladivo

HR166D 16 mm

Li-ion

12V<sub>MAX</sub>

Energia príklepu	EPTA-Procedure 05/2009: 1,1 J
Max. vrtací výkon	Betón: 16 mm Železo: 10 mm Drevo: 13 mm
Počet úderov / min <sup>-1</sup>	0 – 4.800
Voľnobežné otáčky / min <sup>-1</sup>	0 – 680
Vibrácie	Vrtanie s príklepom do betónu: 7,5 m/s <sup>2</sup> Vrtanie do železa: 2,5 m/s <sup>2</sup>
Úroveň akustického tlaku	86 dB(A)
Úroveň akustického výkonu	97 dB(A)
Rozmery	s BL1016/BL1021B: 250×74×187 mm s BL1041B: 250×74×206 mm
Hmotnosť	1,8 – 2,4 kg

CXT BL  
MOTORHR166DSMJ  
299,99 €HR166DZ  
149,99 €

## Aku vrtacie kladivo

HR140D 14 mm

Li-ion



12V<sub>MAX</sub>



Energia priklepu	EPTA-Procedure 05/2009: 1,0 J
Max. vrtací výkon	Betón: 14 mm
	Železo: 10 mm
	Drevo: 13 mm
Počet úderov za minútu	0 – 4.900
Voľnobežné otáčky / min <sup>-1</sup>	0 – 850
Vibrácie	Vrtanie s priklepom do betónu: 6,5 m/s <sup>2</sup>
	Vrtanie do železa: 3,0 m/s <sup>2</sup>
Úroveň akustického tlaku	84 dB(A)
Úroveň akustického výkonu	95 dB(A)
Rozmery	s BL1016/BL1021B: 246×74×179 mm
	s BL1041B: 246×74×198 mm
Hmotnosť	1,9 – 2,6 kg

CXT

HR140DSMJ  
269,99 €

HR140DZ  
109,99 €

## Aku strihač závitových tyčí

SC103

NOVINKA

Li-ion



12V<sub>MAX</sub>



Max. rezný výkon	Železo: M10
	Nerez: W3/8
Min dĺžka strihu	20 mm
Počet strihov	Železo M10 s BL1041B: 550 ks
Rozmery	180×107×289 mm
Hmotnosť	2,7 – 2,8 kg

CXT BL MOTOR

SC103DZ  
399,99 €

## Aku rezačka na mokro

CC301D 85 mm

Li-ion



12V<sub>MAX</sub>

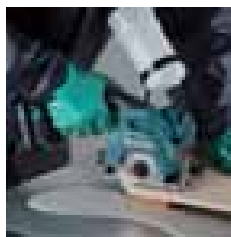

Priemer kotúča	85 mm
Max. rezný výkon	90°: 25,5 mm
	45°: 16,5 mm
Voľnobežné otáčky / min <sup>-1</sup>	1.600
Objem nádrže	Voda: 0,5 L
Vibrácie	Rez v betóne: 2,5 m/s <sup>2</sup>
Úroveň akustického tlaku	84 dB(A)
Úroveň akustického výkonu	95 dB(A)
Rozmery	313×170×125 mm
Hmotnosť	1,9 kg

CXT

CC301DSMJ  
329,99 €

CC301DZ  
149,99 €

## Aku rezač

CP100D

Li-ion



12V<sub>MAX</sub>



Max. rezný výkon	6 mm
Voľnobežné otáčky / min <sup>-1</sup>	300
Vibrácie	Rez kartónu: 2,5 m/s <sup>2</sup>
Úroveň akustického tlaku	70 dB(A)
Rozmery	s BL1016/BL1021B: 272×66×120 mm
	s BL1041B: 291×66×121 mm
Hmotnosť	0,72 – 0,88 kg

CXT

CP100DWA  
169,99 €

## Aku multifunkčné náradie

TM30D

Li-ion



12V<sub>MAX</sub>



Počet kmitov za minútu	6.000 – 20.000
Uhol kmitu	Vľavo/vpravo/spolu: 1,6° / 1,6° / 3,2°
Max. výkon	170 W
Hmotnosť	1,1 – 1,3 kg

CXT

TM30DWYE  
199,99 €

TM30DZ  
99,99 €

## Aku kotúčová píla

HS301D 85 mm

Li-ion



Priemer kotúča	85 mm
Max. rezný výkon	90°: 25,5 mm 45°: 16,5 mm
Voľnobežné otáčky / min <sup>-1</sup>	1.500
Vibrácie	Rez v dreve: 2,5 m/s <sup>2</sup>
Úroveň akustického tlaku	71 dB(A)
Max. výkon	160 W
Rozmery	313x170x155 mm
Hmotnosť	1,6 – 1,7 kg

12V<sub>MAX</sub>

CXT

HS301DSME  
249,99 €HS301DZ  
99,99 €

## Aku priamočiara píla

JV103D

Li-ion

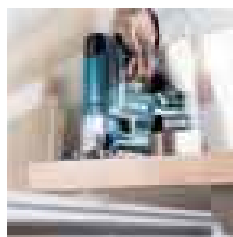

Max. rezný výkon pri 90°	Drevo/hliník/mäkká oceľ: 90 / 20 / 10 mm
Dĺžka kmitu	23 mm
Počet kmitov za minútu	800 – 3.000
Vibrácie	Rez v drevených platniach: 8,5 m/s <sup>2</sup> Rez v železných platniach: 6,0 m/s <sup>2</sup>
Úroveň akustického tlaku	85 dB(A)
Úroveň akustického výkonu	96 dB(A)
Rozmery	237x76x206 mm
Hmotnosť	1,9 – 2,0 kg

12V<sub>MAX</sub>CXT BL  
MOTORJV103DSMJ  
299,99 €JV103DZ  
139,99 €

## Aku priamočiara píla

JV101D

Li-ion

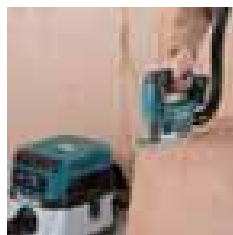

Max. rezný výkon pri 90°	Drevo/hliník/mäkká oceľ: 65 / 4 / 2 mm
Dĺžka kmitu	18 mm
Počet kmitov za minútu	0 – 2.900
Vibrácie	Rez v drevených platniach: 7,0 m/s <sup>2</sup> Rez v železných platniach: 5,5 m/s <sup>2</sup>
Úroveň akustického tlaku	80 dB(A)
Úroveň akustického výkonu	91 dB(A)
Rozmery	232x76x196 mm
Hmotnosť	1,8 – 1,9 kg

12V<sub>MAX</sub>

CXT

JV101DSME  
239,99 €JV101DZ  
79,99 €

## Aku chvostová píla

JR105D / JR103D

Li-ion



Dĺžka kmitu	13 mm
Počet kmitov za minútu	0 – 3.300
Max. rezný výkon	Rúra/drevo: 50 / 50 mm
Vibrácie	Rez platni: 8,0 m/s <sup>2</sup> Drevené hrady: 8,0 m/s <sup>2</sup>
Úroveň akustického tlaku	78 dB(A)
Max. výkon	210 W
Rozmery	376x66x186 mm
Hmotnosť	1,3 – 1,5 kg

12V<sub>MAX</sub>

JR105D

JR105DSME  
239,99 €JR105DZ  
89,99 €JR103DSAE  
199,99 €JR103DSME  
249,99 €JR103DZ  
89,99 €

## Aku ventilátor

CF101D

Li-ion



Pracovný čas (min.)	s BL1041B: Min. / Priemer / Max.: 630 / 380 / 275
Rozmery	185x260x284 mm
Hmotnosť	1,3 – 1,7 kg

Dodávaný bez sieťového adaptéra

12V<sub>MAX</sub>

CXT

CF101DZ  
69,99 €



## Aku sponkovačka

ST113D

Li-ion



12V<sub>MAX</sub>



Sponky	Šírka: 10 mm Dĺžka: 7 – 10 mm Kaliber: 0,5x0,7 mm
Kapacita zásobníka	150 (max 160)
Vibrácie	2,5 m/s <sup>2</sup>
Úroveň akustického tlaku	75 dB(A)
Rozmery	211x81x159 mm
Hmotnosť	1,3 kg

**CXT XPT**  
EXTREME PROTECTION TECHNOLOGY

ST113DSAJ  
399,99 €

## Aku pištoľ na silikón

CG100D

Li-ion



12V<sub>MAX</sub>

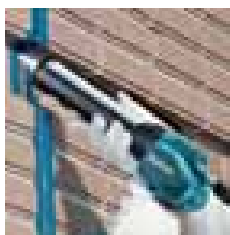

Max. tlak	5.000 N
Voľnobežné otáčky / min <sup>-1</sup>	0 – 28 mm/sec. (0 – 66 in/min.)
Veľkosť nastavcov	300. 600. 800 mL
Úroveň akustického tlaku	70 dB(A)
Vibrácie	Bez zaťaženia: 2,5 m/s <sup>2</sup>
Rozmery	404x108x259 mm
Hmotnosť	1,9 – 2,6 kg

**CXT**

CG100SAA  
299,99 €

## Aku vyžinač

UR100D

Li-ion



12V<sub>MAX</sub>



Šírka rezného nástroja	Žacia hlava: 260 mm Plastový nôž: 230 mm
Voľnobežné otáčky / min <sup>-1</sup>	Žacia hlava: 9.000 Plastový nôž: 10.000
Uchytenie nástroja na vretene	M8x1,25 RH
Rozmery	835 – 1.185x267x210 – 315 mm
Hmotnosť	2,1 – 2,3 kg

**CXT XPT**  
EXTREME PROTECTION TECHNOLOGY

X – plastový nôž

UR100DSAEX  
189,99 €

UR100DWAE  
179,99 €

UR100DZ  
109,99 €

UR100DZX  
89,99 €

## Aku plotostrih

UH201D 200 mm

Li-ion



12V<sub>MAX</sub>



Dĺžka rezného noža	200 mm
Rozstup nožov	26 mm
Počet strihov za minútu	2.500
Úroveň akustického tlaku	74 dB(A)
Vibrácie	2,5 m/s <sup>2</sup>
Rozmery	504x120x131 mm
Hmotnosť	1,3 – 1,5 kg

**CXT 2in1 XPT**  
EXTREME PROTECTION TECHNOLOGY

UH201DZ  
59,99 €

## Aku strihač trávy

UM600D 160 mm

Li-ion



12V<sub>MAX</sub>

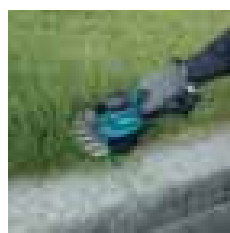

Šírka rezného nástroja	160 mm
Nastavenie výšky strihu	15. 20. 25 mm
Počet strihov za minútu	2.500
Úroveň akustického tlaku	75 dB(A)
Vibrácie	2,5 m/s <sup>2</sup>
Rozmery	329x177x131 mm
Hmotnosť	1,3 – 1,5 kg

**CXT 2in1 XPT**  
EXTREME PROTECTION TECHNOLOGY

X – nôž na trávu/nôž na živý plot

UM600DWAE  
159,99 €

UM600DZX  
99,99 €

## Aku / elektrické LED svetlo

DML805 18 V, 14.4 V / AC

Li-ion



18V

14.4V

Čas svietenia	Max 17 hodín /podľa akumulátora/
Svietivosť	Max: 750 lm. Min: 450 lm
Hmotnosť	2,3 – 2,7 kg
Dĺžka privodného kábla	2,5 m

DEADML805  
129,99 €

## Aku LED lampa

DML802 18 V, 14.4 V

Li-ion

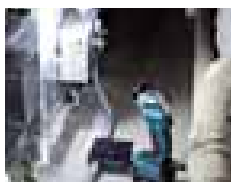

18V

14.4V

Čas svietenia	Max 27 hodín /podľa akumulátora/
Rozmery	272x79x116 mm
Hmotnosť	0,64 – 1,0 kg

DEADML802  
49,99 €

## Aku LED lampa

ML106 12 V max

NOVINKA

Li-ion

12V<sub>MAX</sub>

Počet lumenov	190
Hmotnosť	0,61 – 0,78 kg

DEAML106  
49,99 €

CXT

## Aku LED lampa

ML105 12 V max

Li-ion

12V<sub>MAX</sub>

Čas svietenia	Max 14 hodín /podľa akumulátora/
Svietivosť	190 lm
Rozmery	s BL1016/BL1021B: 249x66x93 mm s BL1041B: 268x66x93 mm
Hmotnosť	0,53 – 0,70 kg

DEAML105  
49,99 €

CXT

## Aku LED lampa

ML104 12 V max

Li-ion

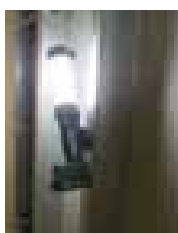
12V<sub>MAX</sub>

Čas svietenia	Max 19 hodín /podľa akumulátora/
Rozmery	414x66x132 mm
Hmotnosť	0,61 – 0,78 kg

DEAML104  
89,99 €CXT XPT  
EXTREME PROTECTION TECHNOLOGY

**Aku LED lampa**

**DML801** 18 V, 14,4 V

**NOVINKA**

**Li-ion**



Čas svietenia *Max 48 hodín /podľa akumulátora/*  
 Rozmery 380x79x116 mm  
 Hmotnosť 0,61 – 0,98 kg

**18V**

**14.4V**

**DEADML801**  
49,99 €

**Aku LED lampa**

**DML806** 18 V, 14,4 V

**Li-ion**

**NOVINKA**

Počet lumenov 620  
 Hmotnosť 0,69 – 1,1 kg

**18V**

**14.4V**

**LXT**

**DEADML806**  
59,99 €

**Aku LED lampa**

**DML808** 18 V, 14,4 V

**Li-ion**

**NOVINKA**

Počet lumenov 190  
 Hmotnosť 0,73 – 1,09 kg

**18V**

**14.4V**

**LXT**

**DEADML808**  
59,99 €

**Aku LED lampa**

**DML815** 18 V, 14,4 V

**NOVINKA**

**Li-ion**



Počet lumenov 160  
 Hmotnosť 0,26 – 0,93 kg

**18V**

**14.4V**

**LXT**

**DEADML815**  
29,99 €

**Aku lampa**

**DML185**

**Li-ion**



DML185

**18V**

Čas svietenia  
 Max minút /podľa akumulátora/ 550  
 Celková dĺžka 284 mm  
 Hmotnosť 0,71 – 1,03 kg

**DML 185**  
29,99 €

**Aku LED lampa**

**DML186**

**Li-ion**



DML186

**18V**

Čas svietenia  
 Max hodín /podľa akumulátora/ 114  
 Rozmery 151x81x61 mm  
 Hmotnosť 0,51 – 0,83 kg

**DEADML 186**  
19,99 €

## Aku LED lampa

ML103

Li-ion

12V<sub>MAX</sub>

Čas svietenia	Max 28 hodín / podľa akumulátora/
Rozmery	bez akumulátora: 77x54x28 mm s BL1016/BL1021B: 87x64x54 mm s BL1041B: 87x64x73 mm
Hmotnosť	0,27 – 0,43 kg

DEAML103  
29,99 €

## Aku ventilátor

DCF300 18 V, 14.4 V / AC

Li-ion



18V

14.4V



Pracovný čas (min.)	Max.: 55–3,0 Ah. 25–1,3 Ah (18 V) / 50–3,0 Ah. 22–1,3 Ah (14,4 V) Prieemer: 90–3,0 Ah. 40–1,3 Ah (18 V) / 80–3,0 Ah. 35–1,3 Ah (14,4 V) Min.: 180–3,0 Ah. 80–1,3 Ah (18 V) / 160–3,0 Ah. 70–1,3 Ah (14,4 V)
Rozmery	315x480x600 mm
Hmotnosť	4,3 – 4,7 kg

DCF300Z  
129,99 €

## Aku ventilátor

DCF203

Li-ion



18V

14.4V



Max. rýchlosť vzduchu	Max / Prieemer / Min: 190 / 150 / 120 m/min
Max. prietok vzduchu	Max / prieemer / Min: 8,2 / 6,5 / 5,2 m³/min
Rozmery	140x333x447 mm
Hmotnosť	1,9 – 2,6 kg

DCF203Z  
109,99 €

## Aku ventilátor

DCF201 18 V, 14.4 V / AC

Li-ion



18V

14.4V

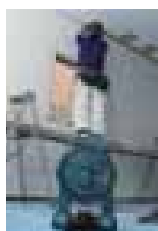

Pracovný čas (min.)	Max.: 100–3,0 Ah. 45–1,3 Ah (18 V) / 90–3,0 Ah. 40–1,3 Ah (14,4 V) Min.: 200–3,0 Ah. 90–1,3 Ah (18 V) / 180–3,0 Ah. 80–1,3 Ah (14,4 V)
Rozmery	263x330x523 mm
Hmotnosť	2,5 – 2,9 kg

DCF201Z  
89,99 €

## Aku ventilátor

DCF102

Li-ion



18V

14.4V



Pracovný čas (min.)	s BL1860B: Min. / Prieemer / Max.: 1270 / 705 / 575
Rozmery	185x272x284 mm
Hmotnosť	1,3 – 2,0 kg

DCF102Z  
69,99 €



Objem nádoby na vodu 250 mL 225x186x217 mm  
 Rozmery s BL1016/BL1021B: 87x64x54 mm  
 Hmotnosť 1,9 kg

Použitie len na akumulátory.

18V 14.4V 12V<sub>MAX</sub>

DCM501Z  
109,99 €

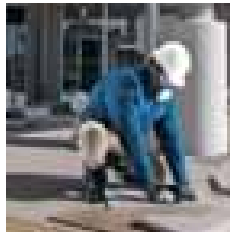

Veľkosť L / XL / 2XL

18V 14.4V



DFJ310Z2XL  
119,99 €

DFJ310ZL  
119,99 €

DFJ310ZXL  
119,99 €



Veľkosť L / XL / 2XL

18V 14.4V



DFJ410Z2XL  
129,99 €

DFJ410ZL  
129,99 €

DFJ410ZXL  
129,99 €

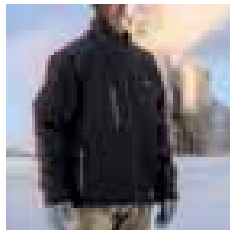

Vyhrievacie zóny Spolu / predná časť / zadná časť: 3 / 2 / 1  
 Veľkosť M / L / XL / 2XL / 3XL

18V 14.4V

DCJ205Z3XL  
169,99 €

DCJ205Z2XL  
169,99 €

DCJ205ZL  
169,99 €

DCJ205ZM  
169,99 €

DCJ205ZXL  
169,99 €



Vyhrievacie zóny Spolu / predná časť / zadná časť: 3 / 2 / 1  
 Veľkosť M / L / XL / 2XL / 3XL

18V 14.4V

DCJ206Z2XL  
199,99 €

DCJ206ZL  
199,99 €

DCJ206ZM  
199,99 €

DCJ206ZXL  
199,99 €

# Chladiace bundy

DFJ410



DFJ211



DFJ310



Adaptér zadarmo



Vrečko na ľad

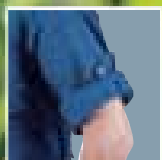

Skladacie rukávy

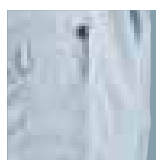

Vrečko na pero



Chrániče ramien



Kapučňa z mesh materiálu

Veľkosti búnd:  
L | XL | 2XL



Vnútrohá  
cirkulácia  
vzduchu

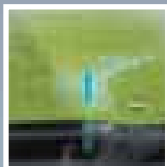

Priedušný, vode  
odolný materiál

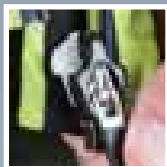

Kvalitný zips

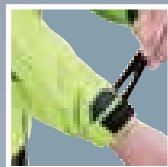

Suchý zips  
na rukávoch



Sťahovanie  
spodnej časti  
pre lepšiu  
cirkuláciu  
vzduchu



Vrecko  
na ramene



## Aku vyhrievaná bunda

CJ105

Li-ion



Vyhrievacie zóny Spolu / predná časť/ zadná časť: 3 / 2 / 1  
Veľkosť M / L / XL / 2XL

12V<sub>MAX</sub>CJ105DZ2XL  
179,99 €CJ105DZL  
179,99 €CJ105DZM  
179,99 €CJ105DZXL  
179,99 €

## Aku vyhrievaná bunda

CJ106

Li-ion

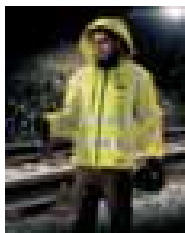

Vyhrievacie zóny Spolu / predná časť/ zadná časť: 3 / 2 / 1  
Veľkosť M / L / XL / 2XL

12V<sub>MAX</sub>CJ106DZ2XL  
199,99 €CJ106DZL  
199,99 €CJ106DZM  
199,99 €CJ106DZXL  
199,99 €

## Aku vyhrievaná vesta

DCV202 18 V, 14.4 V / CV101 12 V max

Li-ion



Vyhrievacie zóny Spolu / predná časť/ zadná časť: 3 / 2 / 1  
Veľkosť S / M / L / XL / 2XL / 3XL

18V

14.4V

DCV202ZM  
139,99 €DCV202ZL  
139,99 €DCV202ZXL  
139,99 €DCV202Z3XL  
139,99 €

## Aku vyhrievaná deka

DCB200

NOVINKA

Li-ion



Pracovný čas Max / priemer / min 35 / 20 / 10 hodín s BL1860B  
Rozmer 700x1.400 mm  
Hmotnosť 0,58 kg  
A – čierna farba  
B – hnedá farba

18V

LXT

DCB200A  
109,99 €DCB200B  
109,99 €

## Aku vyhrievaná deka

CB100

NOVINKA

Li-ion

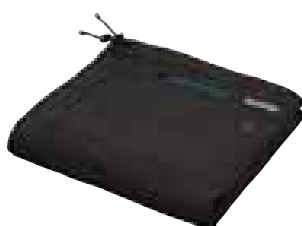

Pracovný čas Max / priemer / min 14 / 7,5 / 4 hodín s BL1041B  
Rozmer 700x1.400 mm  
Hmotnosť 0,58 kg  
A – čierna farba  
B – hnedá farba

12V<sub>MAX</sub>

CXT

CB100DA  
109,99 €CB100DB  
109,99 €



**Aku vyhrievaná vesta**

CV102

**NOVINKA**

**Li-ion**



18V 12V<sub>MAX</sub>



Vyhrievacie zóny	4
Stupne vyhrievania	3
Veľkosť	S / M / L / XL / 2XL / 3XL
Hmotnosť	0,5 kg

CV102DZM  
139,99 €

CV102DZ2XL  
139,99 €

CV102DZL  
139,99 €

CV102DZXL  
139,99 €

**Aku vyhrievaná vesta**

CV101 12 V max

**Li-ion**



18V 14.4V 12V<sub>MAX</sub>



Pracovný čas (hod.)	s BL1041B Min. / Priemer / Max.: 14 / 7,5 / 4
Vyhrievacie zóny	Spolu / predná časť / zadná časť: 2 / 1 / 1
Veľkosť	S / M / L / XL / 2XL / 3XL
Stupne vyhrievania	4
Hmotnosť	700 g

CV101DZ2XL  
189,99 €

CV101DZL  
189,99 €

CV101DZM  
189,99 €

CV101DZXL  
189,99 €

**Aku pumpa**

MP100

**Li-ion**

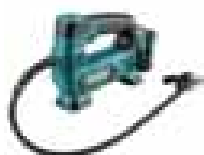

12V<sub>MAX</sub>



Max. tlak vzduchu	830 kPa
Max. výkon	10 l / min
Hmotnosť	1,2 – 1,3 kg

MP100DZ  
79,99 €

**Aku rádio**

DMR115

**NOVINKA**

**Li-ion**



18V 12V<sub>MAX</sub>



Frekvencia	FM / AM: 87,5 – 108 MHz
Veľkosť reproduktorov	Reproduktor: Ø63,5 mm×2 / spodný Ø101,6 mm
Max. výkon	18 V: 5 W×2 + 25 W 14,4 V: 3 W×2 + 15 W 12 V: 2 W×2 + 10 W
Bluetooth	Verzia: 5,0 Profil: TA2DP / SCMS-T / AVRCP Podporovaný kódok: SBC / AAC
Rozmery	268×164×437 mm
Hmotnosť	5,0 – 5,5 kg

DMR115  
239,99 €

**Aku rádio**

DMR114

**NOVINKA**

**Li-ion**



18V 12V<sub>MAX</sub>



Frekvencia	FM / AM: 87,5 – 108 MHz
Veľkosť reproduktorov	Reproduktor: Ø63,5 mm×2 / spodný Ø101,6 mm
Max. výkon	18 V: 5 W×2 + 25 W 14,4 V: 3 W×2 + 15 W 12 V: 2 W×2 + 10 W
Bluetooth	Verzia: 5,0 Profil: A2DP / SCMS-T / AVRCP Podporovaný kódok: SBC
Rozmery	268×164×437 mm
Hmotnosť	5,1 – 5,6 kg

DMR114  
219,99 €

## Aku rádio

DMR112

NOVINKA

Li-ion



Frekvencia	FM / AM: 87,5 – 108 MHz
Veľkosť reproduktorov	Reproduktor: Ø89 mm×2
Bluetooth	Verzia: 4,0 Profil: A2DP / SCMS-T Podporovaný kódok: SBC / AAC
Rozmery	262×163×431 mm
Hmotnosť	4,3 – 4,9 kg

7.2V

18V

12V<sub>MAX</sub>

**CXT LXT** Bluetooth DAB+

DMR112  
199,99 €

## Aku rádio

DMR108 7,2 – 18 V / AC

Li-ion



Frekvencia	FM / AM: 87,5 – 108 MHz / 522 – 1.710 kHz
Veľkosť reproduktorov	Reproduktor: Ø89 mm×2
Max. výkon	18 V: 3,5 W×2 14,4 V: 2,2 W×2 10,8 V: 1,2 W×2 7,2 V: 0,5 W×2
Bluetooth	Verzia: 4,0 Profil: A2DP / SCMS-T Podporovaný kódok: SBC Max. dosah: 10 m (33 ft)
Rozmery	262×163×431 mm
Hmotnosť	4,4 kg

7.2V

18V

12V<sub>MAX</sub>

**CXT LXT** Bluetooth

DMR108  
189,99 €

## Aku rádio

DMR110 7,2 – 18 V / AC

Li-ion



Frekvencia	FM / DAB / DAB+: 87,5 – 108 MHz / / 174,928 – 239,200 MHz / 174,928 – 239,200 MHz
Veľkosť reproduktorov	Reproduktor: Ø76 mm×2
Max. výkon	18 V: 3,5 W×2 14,4 V: 2,2 W×2 10,8 V: 1,2 W×2 7,2 V: 0,5 W×2
Rozmery	257×163×431 mm
Hmotnosť	4,1 – 4,6 kg

7.2V

18V

**CXT LXT DAB DAB+**

DMR110  
179,99 €

## Aku rádio

DMR107 7,2 – 18 V / AC

Li-ion



Frekvencia	FM / AM: 87,5 – 108 MHz / 522 – 1.710 kHz
Veľkosť reproduktorov	Reproduktor: Ø76 mm×2
Max. výkon	18 V: 3,5 W×2 14,4 V: 2,2 W×2 10,8 V: 1,2 W×2 7,2 V: 0,5 W×2
Rozmery	257×163×431 mm
Hmotnosť	4,1 kg

7.2V

18V

**CXT LXT**

DMR107  
149,99 €

## Aku rádio

MR052

Li-ion



Frekvencia	FM / AM: 87,5 – 108 MHz / 522 – 1.710 kHz
Pracovný čas (hod)	s BL1041B: 30 s BL1021B: 15 s BL1016: 11
Rozmery	169×73×74 mm
Hmotnosť	0,56 – 0,72 kg

12V

**CXT**

MR052  
59,99 €

Aku reproduktor

DMR203

NOVINKA

Li-ion



Veľkosť reproduktorov	Reproduktor: Ø101,6 mm
Bluetooth	Výškový reproduktor: Ø36 mm Verzia: 5,0 Profil: A2DP / SCMS-T / AVRCP Podporovaný kódok: SBC Max. dosah: 10 m
Rozmery	217×205×286 mm
Hmotnosť	2,7 – 3,4 kg

18V 14.4V 12V



DMR203  
229,99 €

Aku reproduktor

DMR202

Li-ion



Veľkosť reproduktorov	Reproduktor: Ø101,6 mm
Max. výkon	Výškový reproduktor: Ø36 mm 18 V: 10 W 14,4 V: 6 W 10,8 V: 3,5 W AC: 4 W
Bluetooth	Verzia: 4,0 Profil: A2DP / SCMS-T / AVRCP Podporovaný kódok: SBC Max. dosah: 10 m (33 ft)
Rozmery	211×206×286 mm
Hmotnosť	2,7 – 3,4 kg

18V 14.4V 12V



DMR202  
149,99 €

Aku vysávač

DVC154

NOVINKA

Li-ion



Objem zbernej nádoby	Prach 15 L
Max. prúdenie vzduchu	DC: 2,1 m³/min
Vibrácie	2,5 m/s²
Úroveň akustického tlaku	75 dB(A)
Rozmery	366×334×421 mm
Hmotnosť	8,0 – 8,6 kg

Dodávané s hadicou

18V



DVC154LZX  
499,99 €

Aku & elektrický vysávač

DVC150

NOVINKA

Li-ion



Objem zbernej nádoby	Prach / Voda: 15 L / 12 L
Max. prúdenie vzduchu	AC / DC: 3,6 / 2,1 m³/min
Vibrácie	2,5 m/s²
Úroveň akustického tlaku	75 dB(A)
Rozmery	366×334×421 mm
Hmotnosť	8,9 – 9,6 kg

Dodávané s hadicou, nastavcami a hubicou

18V



DVC150LZ  
649,99 €

Aku vysávač

DVC864 /mokré & suché vysávanie/

Li-ion



Objem zbernej nádoby	Prach / Voda: 8 L
Pracovný čas (min.)	s BL1850B x2: 40
Max. prúdenie vzduchu**	2,1 m³/min
Vibrácie	2,5 m/s²
Úroveň akustického tlaku	70 dB(A)
Rozmery	366×334×368 mm
Hmotnosť	7,7 kg

Dodávané s hadicou

18V



DVC864LZX  
399,99 €

## Aku vysávač

DVC750

Li-ion

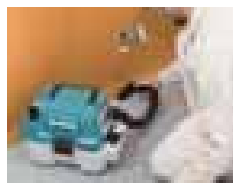

18V

**BL XPT** HEPA  
 MOTOR filter  
EXTREME PROTECTION TECHNOLOGY

Objem zbernej nádoby	Prach / Voda: 7,5 / 4,5 L
Pracovný čas (min.)	s BL1850B Max 30 min, Min 60 min
Max. prúdenie vzduchu	MAX 1,6 m <sup>3</sup> /min, MIN 1,3 m <sup>3</sup> /min
Vibrácie	2,5 m/s <sup>2</sup>
Úroveň akustického tlaku	76 dB(A)
Rozmery	418x251x278
Hmotnosť	4,3 – 4,6 kg

Dodávané s hadicou a nastavkami na vysávanie

**DVC750LZX1**  
 159,99 €

## Aku vysávač

DVC665

NOVINKA

Li-ion



18V

**LXT BL** AWS  
 MOTOR

Objem zbernej nádoby	Prach 6,0 L
Max. prúdenie vzduchu	s hadicou 28 – 1,5: 1,8 m <sup>3</sup> /min
Vibrácie	2,5 m/s <sup>2</sup>
Úroveň akustického tlaku	70 dB(A)
Rozmery	297x174x523 mm
Hmotnosť	6,1 – 6,7 kg

Dodávané s hadicou

**DVC665ZU**  
 399,99 €

## Aku vysávač

DVC660

NOVINKA

Li-ion



18V

**LXT BL**  
 MOTOR

Objem zbernej nádoby	Prach 6,0 L
Max. prúdenie vzduchu	s hadicou 32 – 1,0: 2,2 m <sup>3</sup> /min s hadicou 28 – 1,0: 2,0 m <sup>3</sup> /min
Vibrácie	2,5 m/s <sup>2</sup>
Úroveň akustického tlaku	70 dB(A)
Rozmery	297x174x523 mm
Hmotnosť	6,1 – 6,7 kg

Dodávané s hadicou, nastavkami a hubicou

**DVC660Z**  
 359,99 €

## Aku chrbtový vysávač

DVC265

Li-ion



18V

**BL XPT** HEPA  
 MOTOR filter  
EXTREME PROTECTION TECHNOLOGY

Objem zbernej nádoby	Prach / Voda: 1,5 L
Pracovný čas (min.)	s BL1860B Max 40 min, Min 75 min
Max. prúdenie vzduchu	2,0 m <sup>3</sup> /min
Vibrácie	2,5 m/s <sup>2</sup>
Úroveň akustického tlaku	70 dB(A)
Rozmery	230x152x373
Hmotnosť	3,9 – 4,5 kg

Dodávané s hadicou

**DVC265ZXU**  
 349,99 €

## Aku chrbtový vysávač

DVC261

Li-ion



18V

**BL XPT** HEPA  
 MOTOR filter  
EXTREME PROTECTION TECHNOLOGY

Objem zbernej nádoby	Prach / Voda: 1,5 L
Pracovný čas (min.)	s BL1860B Max 40 min, High 75 min, Normal 140 min
Max. prúdenie vzduchu	2,0 m <sup>3</sup> /min
Vibrácie	2,5 m/s <sup>2</sup>
Úroveň akustického tlaku	70 dB(A)
Rozmery	230x152x373
Hmotnosť	3,8 – 4,5 kg

Dodávané s hadicou a nastavkami na vysávanie

**DVC261ZX11**  
 339,99 €

**Aku robotický vysávač**

**DRC200**

**Li-ion**



**18V**



Pracovný čas (min.)	s BL1850B x2: 200
	s BL1830B x2: 120
Max. plocha	s BL1850B x2: 500 m <sup>2</sup>
	s BL1830B x2: 300 m <sup>2</sup>
Max. rýchlosť	0,3 m/sec
Objem zbernej nádoby	2,5 L
Rozmery	460x460x180 mm
Hmotnosť	7,8 kg

**DRC200Z**  
999,99 €

**BL**  
MOTOR

**Aku vysávač**

**DCL280**

**NOVINKA**

**Li-ion**



**18V**



Objem zbernej nádoby	750 mL
Pracovný čas (min.)	s BL1830B: 20 min
Max. prúdenie vzduchu	1,4 m <sup>3</sup> /min
Rozmery	1.016x113x155 mm
Hmotnosť	1,2 – 1,6 kg

**DCL280FZ**  
139,99 €

**BL**  
MOTOR

**Aku vysávač**

**DCL180 / DCL182**

**Li-ion**



**18V**



	<b>DCL180</b>	<b>DCL182</b>
Objem zbernej nádoby	650 mL	Zberné vrecko: 500 mL
Pracovný čas (min.)	s BL1830B: 20	Papierové vrecko: 330 mL
		s BL1850B (Max.): 33
		s BL1850B (Min.): 66
Max. prúdenie vzduchu	1,4 m <sup>3</sup> /min	1,4 m <sup>3</sup> /min
Rozmery	999x114x152 mm	1.004x115x151 mm
Hmotnosť	1,2 kg	1,3 kg

**DCL180Z**  
49,99 €

**DCL182Z**  
64,99 €

**Aku vysávač**

**CL121**

**NOVINKA**

**Li-ion**



**12V<sub>MAX</sub>**

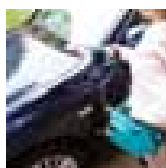

Objem zbernej nádoby	500 mL
Max. prúdenie vzduchu	1,3 m <sup>3</sup> /min
Rozmery	345x138x202 mm
Hmotnosť	1,7 – 1,8 kg

**CL121DSA**  
199,99 €

**CL121DZ**  
99,99 €

**CXT**

**Aku vysávač**

**CL183D**

**Li-ion**

1,5



**18V**

G séria



Objem zbernej nádoby	600 mL
Pracovný čas (min.)	24
Max. prúdenie vzduchu	1,3 m <sup>3</sup> /min
Rozmery	966x102x148 mm
Hmotnosť	1,1 kg

**CL183DZ**  
46,99 €

## Aku vysávač

CL106FD / CL107FD

Li-ion

12V<sub>MAX</sub>

ČL107FD

	CL106FD	CL107FD
Objem zbernej nádoby	600 mL	Zberné vrečko: 500 mL
Pracovný čas (min.)	s BL1041B: 42	Papierové vrečko: 330 mL
Max. prúdenie vzduchu	1,3 m <sup>3</sup> /min	Max: 20 / priemer: 24 / Min: 50
Rozmery	958×100×150 mm	1,4 m <sup>3</sup> /min
Hmotnosť	1,0 kg	960×112×150 mm
		1,1 kg

CL106FDWM  
139,99 €CL107FDZ  
59,99 €

## Aku vysávač

CL108

Li-ion

12V<sub>MAX</sub>

Objem zbernej nádoby	600 mL
Pracovný čas (min.)	s BL1041B: Max/High/normal 20 / 24 / 50
Max. prúdenie vzduchu	1,3 m <sup>3</sup> /min
Rozmery	956×110×150 mm
Hmotnosť	1,0 – 1,2 kg

CL108FDWA  
129,99 €CL108FDZ  
59,99 €

## Aku vysávač

CL070D

Li-ion



7.2V

Objem zbernej nádoby	600 mL
Pracovný čas (min.)	8
Max. prúdenie vzduchu	1,2 m <sup>3</sup> /min
Rozmery	966×103×142 mm
Hmotnosť	0,81 kg

CL070DS  
89,99 €

## Aku vysávač

DCL501

Li-ion



18V



Objem zbernej nádoby	250 mL
Pracovný čas (min.)	s BL1860B (Max.): 35
Max. prúdenie vzduchu	s BL1860B (Min.): 77
Max. prúdenie vzduchu	1,2 m <sup>3</sup> /min
Rozmery	352×189×252 mm
Hmotnosť	3,1 kg

Dodávané s hadicou a nadstavcami na vysávanie

DCL501Z  
399,99 €

## Aku skrutkovač

DF012D

Li-ion



7.2V



Max. vrtací výkon	Železo: 5 mm
	Drevo: 6 mm
Voľnobežné otáčky	Max.: 650
	Min.: 200
Max. uťahovací moment	Tvrдый / mäkký spoj: 5,6 / 3,6 N·m
Max. povoľovací moment	8,0 N·m
Vibrácie	Vrtanie do železa: 2,5 m/s <sup>2</sup>
Úroveň akustického tlaku	70 dB(A)
Rozmery	Rovná verzia: 218×44×142 mm
Rozmery (L×W)	Pistoľová verzia: 273×44 mm
Hmotnosť	0,53 kg

DF012DSE  
179,99 €



7.2V



Max. výkon	Skrutka so šesťhrannou hlavou: M3 – M8 Skrutka štandardná: M3 – M8 Skrutka vysokopevnostná: M3 – M6
Upínanie	1/4"
Voľnobežné otáčky	0 – 2.450
Počet úderov za minútu	0 – 3.000
Max. ťahovací moment	25 N·m
Vibrácie	Upevňovacia skrutka: 7,0 m/s <sup>2</sup>
Úroveň akustického tlaku	85 dB(A)
Úroveň akustického výkonu	96 dB(A)
Rozmery	Rovná verzia: 282×42×52 mm Píštoľová verzia: 227×42×142 mm
Hmotnosť	0,55 – 0,56 kg

TD022DSE  
169,99 €



7.2V



Max. ťahovací výkon	Skrutka so šesťhrannou hlavou: M3 – M8 Skrutka štandardná: M3 – M8 Skrutka vysokopevnostná: M3 – M6
Upínanie	1/4"
Počet úderov za minútu	0 – 3.000rpm
Voľnobežné otáčky / min <sup>-1</sup>	0 – 2.300rpm
Max. ťahovací moment	22N·m (195in.lbs)
Rozmery	Píštoľová verzia: 227×42×144 mm Rovná verzia: 282×42
Hmotnosť	0,54 kg

TD021DSE  
159,99 €



7.2V



Max. ťahovací výkon	Skrutky do dreva: ø3,8×32 mm
Voľnobežné otáčky	220
Max. ťahovací moment	Tvrдый / mäkký spoj: 4,0 / 3,0 N·m
Max. povoľovací moment	6,0 N·m
Vibrácie	2,5 m/s <sup>2</sup>
Úroveň akustického tlaku	70 dB(A)
Nabíjaci čas (hod.)	3 – 5
Rozmery	Rovná verzia: 287×47×51 mm Píštoľová verzia: 205×47×51 mm
Hmotnosť	0,36 kg

DF001DW  
59,99 €



18V

G séria



Max. vrtací výkon	Železo: 13 mm Drevo: 36 mm
Voľnobežné otáčky	Max.: 0 – 1.400 Min.: 0 – 400
Max. ťahovací moment	Tvrдый / mäkký spoj: 42 / 24 N·m
Max. povoľovací moment	38 N·m
Rozmery	221×83×240 mm
Hmotnosť	1,7 kg

DF457DWE  
159,99 €

DF457DWLX1  
179,99 €

X1 – 11 dielna sada bitov



18V

G séria



Max. vrtací výkon	Železo / Drevo / Murivo: 13 / 36 / 13 mm
Počet úderov za minútu	Max. / Min.: 0 – 21.000 / 0 – 6.000
Voľnobežné otáčky	Max. / Min.: 0 – 1.400 / 0 – 400
Max. ťahovací moment	Tvrдый / mäkký spoj: 42 / 24 N·m
Max. povoľovací moment	38 N·m
Vibrácie	Vrtanie s príklepom: 7,0 m/s <sup>2</sup> Vrtanie do železa: 2,5 m/s <sup>2</sup>
Úroveň akustického tlaku	81 dB(A)
Úroveň akustického výkonu	92 dB(A)
Rozmery	239×83×240 mm
Hmotnosť	1,7 kg

HP457DWE  
169,99 €





# Akumulátorové náradie pre priemysel

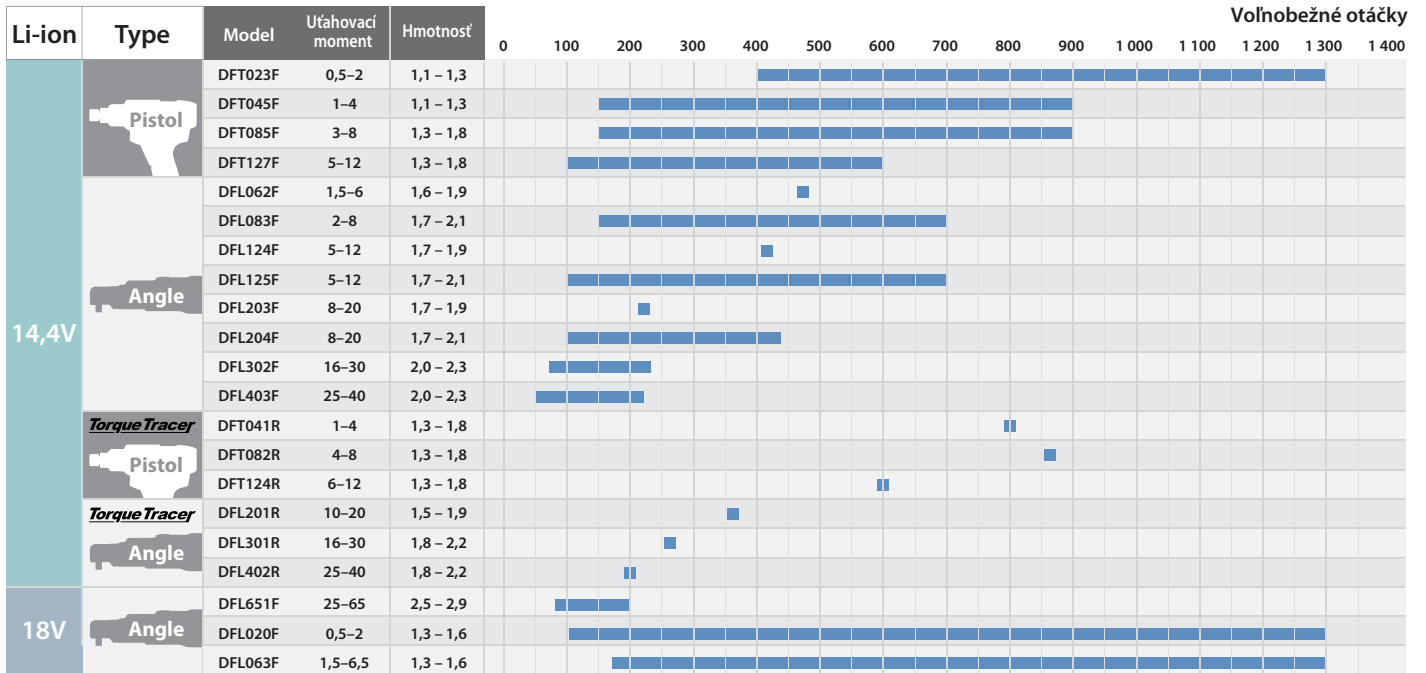

## Rázové skrutkovače/úťahovače

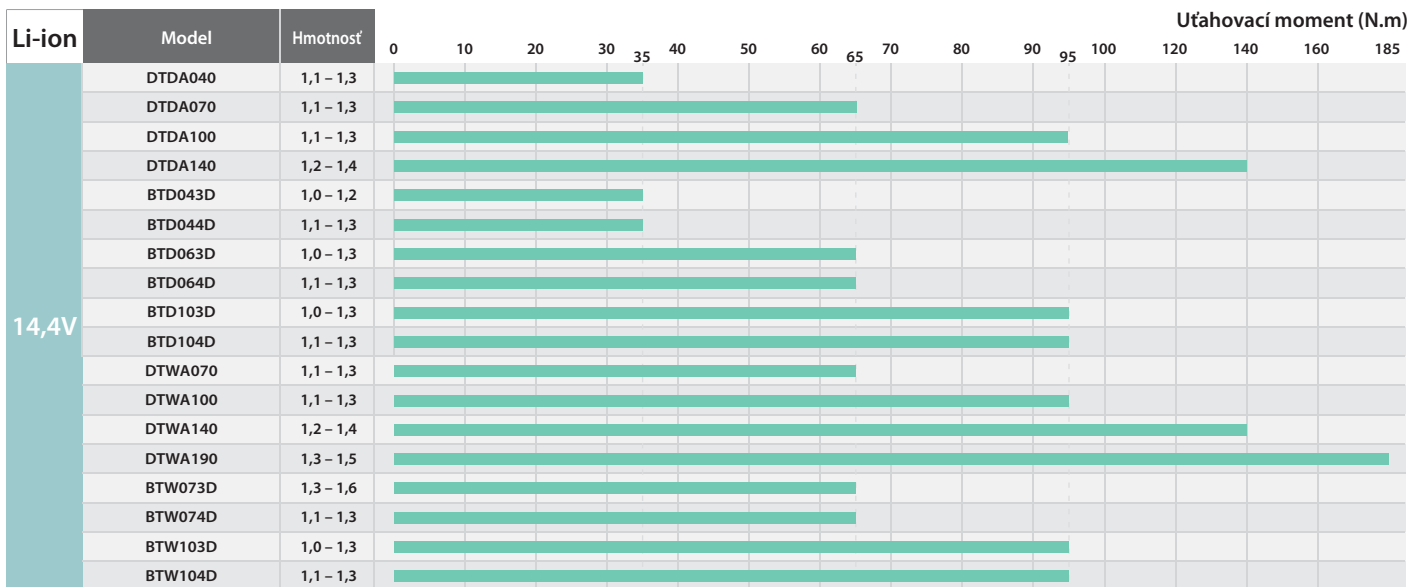

## Aku skrutkovač

DFT023F



14.4V



Upínanie	1/4"
Voľnobežné otáčky / min <sup>-1</sup>	400 – 1.300
Uťahovací moment	Hard / Soft: 0,5 – 2 / 0,5 – 2 N·m
Vibrácie	Uťahovanie bez priklepu: 2,5 m/s <sup>2</sup>
Úroveň akustického tlaku	70 dB(A)
Rozmery	159×72×232 mm
Hmotnosť	1,1 – 1,3 kg

**DFT023FMZ**  
 649,99 €

## Aku skrutkovač

DFT045F



14.4V



Upínanie	1/4"
Voľnobežné otáčky / min <sup>-1</sup>	150 – 900
Uťahovací moment	Tvrдый spoj / Mäkký spoj: 1 – 4 / 1 – 4 N·m
Vibrácie	Uťahovanie bez priklepu: 2,5 m/s <sup>2</sup>
Úroveň akustického tlaku	70 dB(A)
Rozmery	159×72×232 mm
Hmotnosť	1,1 – 1,3 kg

**DFT045FZ**  
 649,99 €

## Aku skrutkovač

DFT085F



14.4V



Upínanie	1/4"
Voľnobežné otáčky / min <sup>-1</sup>	150 – 900
Uťahovací moment	Tvrдый spoj / Mäkký spoj: 3 – 8 / 3 – 8 N·m (27 – 71 / 27 – 71 in.lbs.)
Vibrácie	Uťahovanie bez priklepu: 2,5 m/s <sup>2</sup>
Úroveň akustického tlaku	70 dB(A)
Rozmery	190×72×237 mm
Hmotnosť	1,3 – 1,8 kg

**DFT085FMZ**  
 679,99 €

## Aku skrutkovač

DFT127F



14.4V



Upínanie	1/4"
Voľnobežné otáčky / min <sup>-1</sup>	100 – 600
Uťahovací moment	Tvrдый spoj / Mäkký spoj: 5 – 12 / 5 – 12 N·m
Vibrácie	Uťahovanie bez priklepu: 2,5 m/s <sup>2</sup>
Úroveň akustického tlaku	70 dB(A)
Rozmery	190×72×237 mm
Hmotnosť	1,3 – 1,8 kg

**DFT127FZ**  
 679,99 €

## Aku skrutkovač

DFL302F



14.4V



Upínanie	3/8"
Voľnobežné otáčky / min <sup>-1</sup>	70 – 230
Uťahovací moment	Tvrдый spoj / Mäkký spoj: 16 – 30 / 16 – 30 N·m
Rozmery	s BL1415N: 501×74×98 mm s BL1430(B) / BL1440 / BL1450 / BL1460B: 518×74×98 mm
Hmotnosť	2,0 – 2,3 kg

**DFL302FZ**  
 1 599,99 €

Aku skrutkovač

DFL403F



14.4V



Upínanie	3/8"
Voľnobežné otáčky / min <sup>-1</sup>	50 – 220
Ťahovací moment	Tvrдый spoj / Mäkký spoj: 25 – 40 / 25 – 40 N·m
Rozmery	s BL1415N: 501×74×98 mm s BL1430(B) / BL1440 / BL1450 / BL1460B: 518×74×98 mm
Hmotnosť	2,0 – 2,3 kg

DFL403FZ  
1 999,99 €

Aku skrutkovač

DFL063F

NOVINKA



18V

14.4V



Upínanie	3/8"
Voľnobežné otáčky / min <sup>-1</sup>	180 – 1.300
Ťahovací moment	Tvrдый spoj / Mäkký spoj: 1,5 – 6,5 / 1,5 – 6,5
Rozmery	397×74×116 mm
Hmotnosť	1,3 – 1,6 kg

DFL063FZ  
1 999,99 €

Aku skrutkovač

DFL082F



14.4V



Upínanie	3/8"
Voľnobežné otáčky / min <sup>-1</sup>	700
Ťahovací moment	Tvrдый spoj / Mäkký spoj: 2 – 8 / 2 – 8 N·m
Vibrácie	Ťahovanie bez príklepu: 2,5 m/s <sup>2</sup>
Úroveň akustického tlaku	70 dB(A)
Rozmery	405×74×98 mm
Hmotnosť	1,5 – 1,9 kg

DFL082FZ  
629,99 €

Aku skrutkovač

DFL083



14.4V



Upínanie	3/8"
Voľnobežné otáčky / min <sup>-1</sup>	150 – 700
Ťahovací moment	Tvrдый spoj / Mäkký spoj: 1 2 – 8 / 2 – 8 N·m
Vibrácie	Ťahovanie bez príklepu: 2,5 m/s <sup>2</sup>
Úroveň akustického tlaku	70 dB(A)
Rozmery	480×74×98 mm
Hmotnosť	1,7 – 2,1 kg

DFL083FZ  
879,99 €

Aku skrutkovač

DFL201



14.4V



Upínanie	3/8"
Voľnobežné otáčky / min <sup>-1</sup>	360
Ťahovací moment	Tvrдый spoj / Mäkký spoj: 8 – 20 / 8 – 20 N·m
Vibrácie	Ťahovanie bez príklepu: 2,5 m/s <sup>2</sup>
Úroveň akustického tlaku	72 dB(A)
Rozmery	429×72×98 mm
Hmotnosť	1,5 – 2,1 kg

DFL201FZ  
1 499,99 €

## Aku skrutkovač

DFL202



14.4V



Upínanie	3/8"
Voľnobežné otáčky / min <sup>-1</sup>	220
Úťahovací moment	Tvrдый spoj / Mäkký spoj: 8 – 20 / 8 – 20 N·m
Vibrácie	Úťahovanie bez príklepu: 2,5 m/s <sup>2</sup>
Úroveň akustického tlaku	70 dB(A)
Rozmery	405×74×98 mm
Hmotnosť	1,5 – 1,9 kg

DFL202FZ  
799,99 €

## Aku skrutkovač

DFL204



14.4V

BL  
MOTOR

Upínanie	3/8"
Voľnobežné otáčky / min <sup>-1</sup>	100 – 440
Úťahovací moment	Tvrдый spoj / Mäkký spoj: 8 – 20 / 8 – 20 N·m
Vibrácie	Úťahovanie bez príklepu: 2,5 m/s <sup>2</sup>
Úroveň akustického tlaku	70 dB(A)
Rozmery	480×74×98 mm
Hmotnosť	1,7 – 2,1 kg

DFL204FZ  
1 599,99 €

## Aku skrutkovač

DFL301



14.4V

BL  
MOTOR

Upínanie	3/8"
Voľnobežné otáčky / min <sup>-1</sup>	260
Úťahovací moment	Tvrдый spoj / Mäkký spoj: 16 – 30 / 16 – 30 N·m
Vibrácie	Úťahovanie bez príklepu: 2,5 m/s <sup>2</sup>
Úroveň akustického tlaku	74 dB(A)
Rozmery	477×72×98 mm
Hmotnosť	1,7 – 2,1 kg

DFL301FZ  
1 899,99 €

## Aku skrutkovač

DFL402



14.4V

BL  
MOTOR

Upínanie	3/8"
Voľnobežné otáčky / min <sup>-1</sup>	200
Úťahovací moment	Tvrдый spoj / Mäkký spoj: 25 – 40 / 25 – 40 N·m
Vibrácie	Úťahovanie bez príklepu: 2,5 m/s <sup>2</sup>
Úroveň akustického tlaku	72 dB(A)
Rozmery	477×72×98 mm
Hmotnosť	1,7 – 2,1 kg

DFL402FZ  
1 999,99 €

## Aku skrutkovač

DFL651



18V

BL  
MOTOR

Upínanie	3/8"
Voľnobežné otáčky / min <sup>-1</sup>	80 – 200
Úťahovací moment	Tvrдый spoj / Mäkký spoj: 25 – 65 / 25 – 65 N·m
Vibrácie	Úťahovanie bez príklepu: 2,5 m/s <sup>2</sup>
Úroveň akustického tlaku	72 dB(A)
Rozmery	600×75×116 mm
Hmotnosť	2,5 – 2,9 kg

DFL651FZ  
1 830,99 €



**12Vmax**



**18V**





**18V**  
series



**18V / 12Vmax**  
series



**12Vmax**  
series

USB



USB



USB



USB



USB



USB



USB



USB



USB



USB



USB



USB



USB

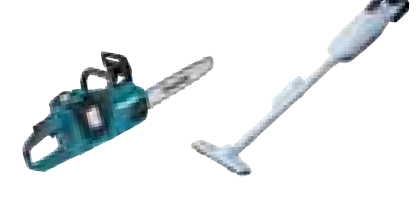

USB















USB



# ▣ VŘTANIE / UŤAHOVANIE



-  Dvojitá izolácia
-  Nastavenie otáčok
-  Brzda
-  Spätňý chod
-  Dvojrýchlostná prevodovka
-  Trojrýchlostná prevodovka
-  El. nastavenie otáčok /2 rýchlostí/
-  Rýchlosťkľučovadlo
-  Nastavenie momentu /6 stupňov/
-  Obmedzovač momentu
-  Obmedzovač rozbehového prúdu
-  Zabudované osvetlenie
-  Prepravný kufor

## Rázový skrutkovač

TD0101F

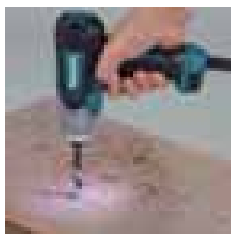
419 

Príkon	230W
Max. výkon	Skrutka so šesťhrannou hlavou: M4 – M8 Skrutka štandardná: M5 – M14 Skrutka vysokopevnosťná: M5 – M10
Upínanie	1/4"
Počet úderov za minútu	0 – 3.200
Voľnobežné otáčky	0 – 3.600
Max. ťahovací moment	100 N·m
Rozmery	184×67×192 mm
Hmotnosť	0,99 kg
Dĺžka privodného kábla	2,5 m

**TD0101F**  
**99,99 €**

## Vrtačka

DP2010 6,5 mm

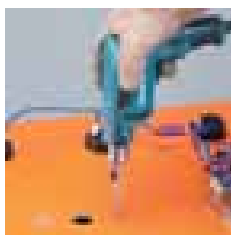
419 

Príkon	370W
Max. výkon	Železo: 6,5 mm Drevo: 15 mm
Voľnobežné otáčky	0 – 4.200
Rozmery	209×64×175 mm
Hmotnosť	1,0 kg
Dĺžka privodného kábla	2,0 m

**DP2010**  
**59,99 €**

## Vrtačka / skrutkovač

DF0300 / HP0300

NOVINKA

419 

Príkon	320 W
Max. vrtací výkon	Betón 8 mm / IBA HP0300/ Železo 10 mm Drevo 28 mm
Rozsah skľučovadla	1,0 – 10 mm
Voľnobežné otáčky / min <sup>-1</sup>	Max / min 0 – 1.500 / 0 – 450
Max. ťahovací moment	Tvrdý spoj / mäkký spoj 56 / 21 Nm
Hmotnosť HP0300	1,3 kg
Hmotnosť DF0300	1,2 kg
Dĺžka privodného kábla	2,5 m

**DF0300**  
**69,99 €**
**HP0300**  
**79,99 €**

## Vrtačka

6408 10 mm

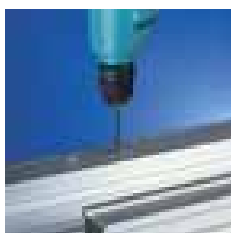
419 

Príkon	530W
Max. výkon	Železo: 10 mm Drevo: 25 mm
Voľnobežné otáčky	0 – 2.500
Celková dĺžka	261 mm
Hmotnosť	1,5 kg
Dĺžka privodného kábla	2,5 m

**6408**  
**104,99 €**

## Vrtačka

6413 / 6412 10 mm

64 

	6413	6412
Príkon	450W	450W
Max. výkon	Železo: 10 mm Drevo: 25 mm	Železo: 10 mm Drevo: 25 mm
Voľnobežné otáčky	0 – 3.400	0 – 3.400
Rozmery	234×64×183 mm	228×64×183 mm
Hmotnosť	1,3 kg	1,3 kg
Dĺžka privodného kábla	2,0 m	2,0 m



6413

**6413**  
**79,99 €**
**6412**  
**69,99 €**



## Vrtačka

DP4003 13 mm

419 

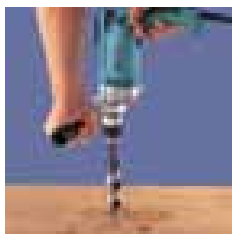

Príkon	750W
Max. výkon	Železo: 13 mm Drevo: 38 mm
Voľnobežné otáčky	0 – 700
Celková dĺžka	308 mm
Hmotnosť	2,5 kg
Dĺžka prívodného kábla	2,5 m

**DP4003**  
229,99 €

## Vrtačka /dvojrychlostná/

DP4011 / DP4010 13 mm

419 



DP4011

Príkon	720W
Max. výkon	Železo max.: 8 mm Železo min.: 13 mm Drevo max.: 25 mm Drevo min.: 40 mm
Voľnobežné otáčky	Max.: 0 – 2.900 Min.: 0 – 1.200
Rozmery	347×70×220 mm
Hmotnosť	2,3 kg
Dĺžka prívodného kábla	2,5 m

**DP4011**  
149,99 €

**DP4010**  
129,99 €

## Vrtačka

DS4012 13 mm

411 



Príkon	750W
Max. výkon	Železo: 13 mm Drevo: 36 mm
Voľnobežné otáčky	0 – 600
Rozmery	340×83×390 mm
Hmotnosť	2,8 kg
Dĺžka prívodného kábla	2,5 m

**DS4012**  
199,99 €

## Uhlová vrtačka

DA3010F 10 mm

419 

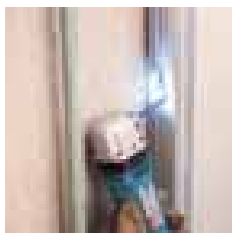

Príkon	450W
Max. výkon	Železo: 10 mm Drevo: 25 mm
Voľnobežné otáčky	0 – 2.400
Celková dĺžka	270 mm
Hmotnosť	1,6 kg
Dĺžka prívodného kábla	2,5 m

**DA3010F**  
269,99 €

## Uhlová vrtačka

DA4000LR 13 mm

303 



Príkon	710W
Max. výkon	Železo: 13 mm
Voľnobežné otáčky	Max.: 0 – 900 Min.: 0 – 400
Celková dĺžka	413 mm
Hmotnosť	4 kg
Dĺžka prívodného kábla	2,5 m

**DA4000LR**  
469,99 €

## Dimantová vrtačka

DBM230 /mokré vrtanie/

EE7332022S 

Príkon	2.500W
Max. výkon	Betón (s diamantovou korunkou): 230 mm
Voľnobežné otáčky	3: 1.700
	2: 1.040
	1: 390
Hmotnosť	37,5 kg

**DBM230**  
1 499,99 €

## Dimantová vrtačka

DBM131 /mokré vrtanie/ / DBM130 /suché vrtanie/

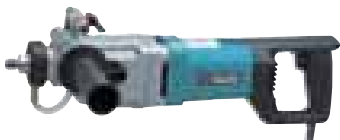
EE80600306 

	DBM131	DBM130
Príkon	1.700W	1.700W
Max. výkon		
(s diamantovou korunkou) Max.:	Betón: 70 mm	Betón: 70 mm
(s diamantovou korunkou) Min.:	Betón: 132 mm	Betón: 132 mm
Upínanie nástroja	(Vreteno /oska/) : M18	(Vreteno /oska/) : M18
Voľnobežné otáčky	Max.: 0 – 2.300	Max.: 0 – 3.000
	Min.: 0–1.100	Min.: 0–1.500
Hmotnosť	6,3 kg	5,5 kg

**DBM131**  
849,99 €

**DBM130**  
639,99 €

## Dimantová vrtačka

DBM080 82 mm /suché vrtanie/

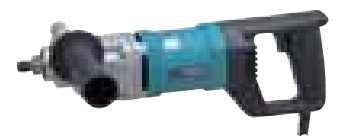
EE80600306 

Príkon	1.300W
Max. výkon	Betón (s diamantovou korunkou): 82 mm
Upínanie nástroja	(Vreteno /oska/) : M18
Voľnobežné otáčky	0 – 3.400
Hmotnosť	3,4 kg

**DBM080**  
399,99 €

## Miešadlo

UT1600 / UT1401

EE7132A22S  EE7332022S 

	UT1600	UT1401
Príkon	1.800W	1.300W
Max. hmotnosť hmoty	90 kg	60 kg
Max. priemer miešadla	180 mm	140 mm
Voľnobežné otáčky	Max. / Min.: 0 – 970 / 0 – 440	Max. / Min.: 0 – 730 / 0 – 400
Rozmery	430×180×349 mm	430×180×349 mm
Hmotnosť	7,1 kg	5,5 kg
Dĺžka privodného kábla	3,2 m	3,2 m

**UT1600**  
449,99 €

**UT1401**  
329,99 €

## Miešadlo

UT1400 140 mm

EE7132A22S 

Príkon	1.300W
Max. hmotnosť hmoty	50 kg
Max. priemer miešadla	140 mm
Voľnobežné otáčky	0 – 900
Rozmery	430×180×305 mm
Hmotnosť	5,2 kg
Dĺžka privodného kábla	3,2 m

**UT1400**  
299,99 €

Miešadlo

UT1200 120 mm

EE77018225 



Prikon	960W
Max. hmotnosť hmoty	40 kg
Max. priemer miešadla	120 mm
Voľnobežné otáčky	0 – 590
Rozmery	345×180×295 mm
Hmotnosť	3,2 kg
Dĺžka privodného kábla	3,2 m



**UT1200**  
199,99 €

Miešadlo

UT2204 / UT1305

303 



	UT2204	UT1305
Prikon	850W	850W
Max. priemer miešadla	220 mm	165 mm
Voľnobežné otáčky	550	1.300
Upínanie nástroja	M12 alebo M14	M12
Rozmery	929×89×152 mm	942×87×152 mm
Hmotnosť	2,7 kg	2,6 kg
Dĺžka privodného kábla	2,5 m	2,5 m



**UT2204**  
249,99 €

**UT1305**  
229,99 €

Skrutkovač na sadrokartón

FS2300

419 



Prikon	570W
Max. výkon	Sadrokartónové skrutky: 5 mm Samozávrtné skrutky: 6 mm
Upínanie	1/4"
Voľnobežné otáčky	0 – 2.500
Vibrácie	2,5 m/s <sup>2</sup>
Úroveň akustického tlaku	83 dB(A)
Úroveň akustického výkonu	94 dB(A)
Rozmery	290×70×207 mm
Hmotnosť	1,6 kg
Dĺžka privodného kábla	2,5 m



**FS2300**  
169,99 €

Skrutkovač na sadrokartón

FS4000

419 



Prikon	570W
Max. výkon	Sadrokartónové skrutky: 5 mm Samozávrtné skrutky: 6 mm
Upínanie	1/4"
Voľnobežné otáčky	0 – 4.000
Vibrácie	2,5 m/s <sup>2</sup>
Úroveň akustického tlaku	82 dB(A)
Úroveň akustického výkonu	93 dB(A)
Rozmery	269×65×207 mm
Hmotnosť	1,3 kg
Dĺžka privodného kábla	2,5 m



**FS4000**  
129,99 €

Skrutkovač na sadrokartón

FS4300

419 



Prikon	570W
Max. výkon	Sadrokartónové skrutky: 5 mm Samozávrtné skrutky: 6 mm
Upínanie	1/4"
Voľnobežné otáčky	0 – 4.000
Vibrácie	2,5 m/s <sup>2</sup>
Úroveň akustického tlaku	82 dB(A)
Úroveň akustického výkonu	93 dB(A)
Rozmery	279×65×207 mm
Hmotnosť	1,4 kg
Dĺžka privodného kábla	2,5 m



**FS4300**  
159,99 €

**FS4300X2**  
189,99 €

## Skrutkovač na sadrokartón

FS6300R

419

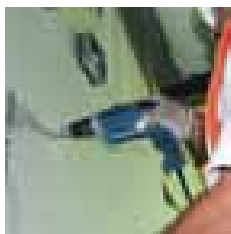

Príkon	570W
Max. výkon	Sadrokartónové skrutky: 4 mm
Upínanie	1/4"
Voľnobežné otáčky	0 – 6.000
Rozmery	279x65x207 mm
Hmotnosť	1,4 kg
Dĺžka prívodného kábla	4,0 m

**FS6300R**  
**159,99 €**

## Skrutkovač

FS2700

419



Príkon	570W
Max. výkon	Samozávrtné skrutky: 6 mm
	Skrutka so šesťhrannou hlavou: 8 mm
	Skrutky do dreva: 6,2 mm
Upínanie	1/4"
Voľnobežné otáčky	0 – 2.500
Vibrácie	2,5 m/s <sup>2</sup>
Úroveň akustického tlaku	83 dB(A)
Úroveň akustického výkonu	94 dB(A)
Rozmery	301x70x207 mm
Hmotnosť	1,8 kg
Dĺžka prívodného kábla	2,5 m

**FS2700**  
**169,99 €**

## Rázový uťahovač

TW0350 1/2"

325



Príkon	400W
Max. uťahovací výkon	Skrutka štandardná: M12 – M22
	Skrutka vysokopevnostná: M12 – M16
Uchytenie nástroja	1/2"
Voľnobežné otáčky	2.000
Počet úderov za minútu	2.000
Max. uťahovací moment	350 N·m
Vibrácie	11,5 m/s <sup>2</sup>
Úroveň akustického tlaku	93 dB(A)
Úroveň akustického výkonu	104 dB(A)
Rozmery	283x87x233 mm
Hmotnosť	3 kg
Dĺžka prívodného kábla	2,5 m

**TW0350**  
**269,99 €**

## Rázový uťahovač

TW0200 1/2"

415



Príkon	380W
Max. uťahovací výkon	Skrutka štandardná: M10 – M16
	Skrutka vysokopevnostná: M10 – M12
Uchytenie nástroja	1/2"
Voľnobežné otáčky	0 – 2.200
Počet úderov za minútu	0 – 2.200
Max. uťahovací moment	200 N·m
Vibrácie	8,5 m/s <sup>2</sup>
Úroveň akustického tlaku	93 dB(A)
Úroveň akustického výkonu	104 dB(A)
Rozmery	251x72x220 mm
Hmotnosť	2,1 kg
Dĺžka prívodného kábla	2,5 m

**TW0200**  
**239,99 €**

## Rázový uťahovač

6953 1/2"

411



Príkon	280W
Max. uťahovací výkon	Skrutka štandardná: M10 – M16
	Skrutka vysokopevnostná: M8 – M12
Uchytenie nástroja	1/2"
Počet úderov za minútu	0 – 3.000
Voľnobežné otáčky	0 – 3.000
Max. uťahovací moment	150 N·m
Vibrácie	8,5 m/s <sup>2</sup>
Úroveň akustického tlaku	96 dB(A)
Úroveň akustického výkonu	107 dB(A)
Celková dĺžka	233 mm
Hmotnosť	1,5 kg
Dĺžka prívodného kábla	2,5 m

**6953**  
**239,99 €**

## Rázový uťahovač

6906 3/4"

100 

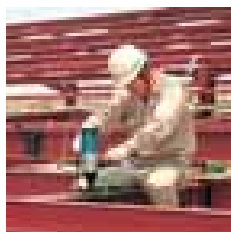

Prikon	850W
Max. výkon	Skrutka štandardná: M16 – M22 Skrutka vysokopevnostná: M16 – M20
Uchytenie nástroja	3/4"
Voľnobežné otáčky	1.700
Počet úderov za minútu	1.600
Max. uťahovací moment	588 N·m
Vibrácie	16,5 m/s <sup>2</sup>
Úroveň akustického tlaku	98 dB(A)
Úroveň akustického výkonu	109 dB(A)
Celková dĺžka	327 mm
Hmotnosť	5,6 kg
Dĺžka privodného kábla	2,5 m

**6906**  
**599,99 €**

## Rázový uťahovač

TW1000 1"

153 





















Prikon	1.200W
Max. uťahovací výkon	Skrutka štandardná: M24 – M30 Skrutka vysokopevnostná: M22 – M24
Uchytenie nástroja	1"
Voľnobežné otáčky	1.400
Počet úderov za minútu	1.500
Max. uťahovací moment	1.000 N·m
Vibrácie	17,5 m/s <sup>2</sup>
Úroveň akustického tlaku	103 dB(A)
Úroveň akustického výkonu	114 dB(A)
Rozmery	382x110x290 mm
Hmotnosť	8,8 kg
Dĺžka privodného kábla	2,5 m

**TW1000**  
**849,99 €**



# ▣ VŔTANIE S PRÍKLEPOM / BÚRANIE



-  Dvojitá izolácia
-  Nastavenie otáčok
-  Spätný chod
-  Rýchlosklučovadlo
-  Zabudované osvetlenie
-  Dvojrýchlostná prevodovka
-  Obmedzovač momentu
-  Konštantné otáčky
-  Obmedzovač rozbehového prúdu
-  SDS Plus
-  SDS Max
-  17 mm Hex
-  19 mm Hex
-  21 mm Hex
-  28,6 mm Hex
-  30 mm Hex
-  Klinový hriadeľ
-  Odsávanie prachu
-  Prepravný kufor

## Vrtačka s príklepom

HP1631K / HP1630K 16 mm

85



HP1631K



Príkon	710W
Max. výkon	Betón: 16 mm Železo: 13 mm Drevo: 30 mm
Voľnobežné otáčky	0 – 3.200
Počet úderov za minútu	0 – 48.000
Vibrácie	Vrtanie s príklepom: 17,0 m/s <sup>2</sup> Vrtanie do železa: 2,5 m/s <sup>2</sup>
Úroveň akustického tlaku	97 dB(A)
Úroveň akustického výkonu	108 dB(A)
Rozmery	296×75×204 mm
Hmotnosť	HP1631 : 2,0 kg HP1630 : 2,1 kg
Dĺžka privodného kábla	2,0 m

**HP1631K**  
99,99 €

**HP1630K**  
89,99 €

## Vrtačka s príklepom

HP1641 16 mm

419



Príkon	680W
Max. výkon	Betón: 16 mm Železo: 13 mm Drevo: 30 mm
Voľnobežné otáčky	0 – 2.800
Počet úderov za minútu	0 – 44.800
Vibrácie	Vrtanie s príklepom: 19 m/s <sup>2</sup> Vrtanie do železa: 2,5 m/s <sup>2</sup>
Úroveň akustického tlaku	92 dB(A)
Úroveň akustického výkonu	103 dB(A)
Rozmery	303×72×222 mm
Hmotnosť	2,0 kg
Dĺžka privodného kábla	2,0 m

**HP1641K1X**  
99,99 €

1X – 9 dielna sada vrtákov

## Vrtačka s príklepom

HP1640K 16 mm

419



Príkon	680W
Max. výkon	Betón: 16 mm Železo: 13 mm Drevo: 30 mm
Voľnobežné otáčky	0 – 2.800
Počet úderov za minútu	0 – 44.800
Vibrácie	Vrtanie s príklepom: 19 m/s <sup>2</sup> Vrtanie do železa: 2,5 m/s <sup>2</sup>
Úroveň akustického tlaku	92 dB(A)
Úroveň akustického výkonu	103 dB(A)
Rozmery	303×72×222 mm
Hmotnosť	2,0 kg
Dĺžka privodného kábla	2,0 m

**HP1640K**  
79,99 €

## Dvojrýchlostná vrtačka s príklepom

HP2071J 20 mm

419

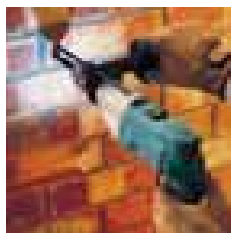
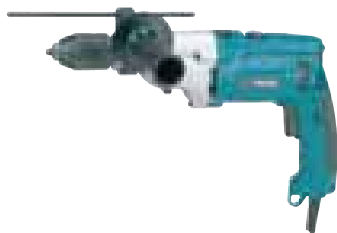

Príkon	1.010W
Max. výkon	Betón: 20 mm Železo max.: 8 mm Železo min.: 16 mm Drevo max.: 25 mm Drevo min.: 40 mm
Počet úderov za minútu	Max.: 0 – 58.000 Min.: 0 – 24.000
Voľnobežné otáčky	Max.: 0 – 2.900 Min.: 0 – 1.200
Celková dĺžka	362 mm
Hmotnosť	2,6 kg
Dĺžka privodného kábla	2,5 m

**HP2071J**  
219,99 €

## Dvojrýchlostná vrtačka s príklepom

HP2070J 20 mm

419



Príkon	1.010W
Max. výkon	Betón: 20 mm Železo max.: 8 mm Železo min.: 16 mm Drevo max.: 25 mm Drevo min.: 40 mm
Počet úderov za minútu	Max.: 0 – 58.000 Min.: 0 – 24.000
Voľnobežné otáčky	Max.: 0 – 2.900 Min.: 0 – 1.200
Celková dĺžka	364 mm
Hmotnosť	2,6 kg
Dĺžka privodného kábla	2,5 m

**HP2070J**  
209,99 €

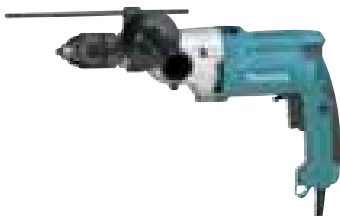
**Dvojrýchlostná vŕtačka s príklepom HP2051HJ 20 mm**
419 

Príkon	720W
Max. výkon	Betón: 20 mm Železo max.: 8 mm Železo min.: 13 mm Drevo max.: 25 mm Drevo min.: 40 mm
Počet úderov za minútu	Max.: 0 – 58.000 Min.: 0 – 24.000
Voľnobežné otáčky	Max.: 0 – 2.900 Min.: 0 – 1.200
Celková dĺžka	360 mm
Hmotnosť	2,5 kg
Dĺžka privodného kábla	2,5 m

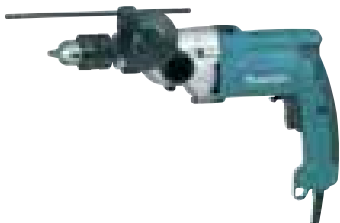
**HP2051HJ**  
**159,99 €**
**Dvojrýchlostná vŕtačka s príklepom HP2050HJ 20 mm**
419 

Príkon	720W
Max. výkon	Betón: 20 mm Železo max.: 8 mm Železo min.: 13 mm Drevo max.: 25 mm Drevo min.: 40 mm
Počet úderov za minútu	Max.: 0 – 58.000 Min.: 0 – 24.000
Voľnobežné otáčky	Max.: 0 – 2.900 Min.: 0 – 1.200
Celková dĺžka	362 mm
Hmotnosť	2,5 kg
Dĺžka privodného kábla	2,5 m

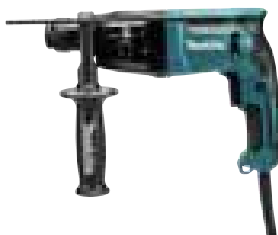
**HP2050HJ**  
**139,99 €**
**Vŕtacie kladivo s príklepom HR1840 18 mm, SDS-PLUS**
459 

Príkon	470W
Síla príklepu	EPTA-Procedure 05/2009: 1,6 J
Max. výkon	Betón: 18 mm Vŕtacia korunka: 35 mm Diamantová vŕtacia korunka: 65 mm Železo: 13 mm Drevo: 24 mm
Počet úderov / min <sup>-1</sup>	0 – 4.800
Voľnobežné otáčky	0 – 2.100
Úroveň akustického tlaku	87 dB(A)
Úroveň akustického výkonu	98 dB(A)
Vibrácie	Vŕtanie s príklepom: 10,0 m/s <sup>2</sup>
Rozmery	285x75x208 mm
Hmotnosť	2,0 – 2,4 kg

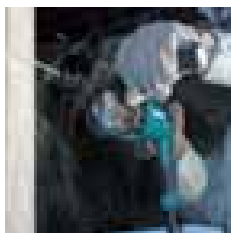
**HR1840**  
**119,99 €**
**Vŕtacie kladivo s príklepom HR2300 23 mm, SDS-PLUS**
325 

Príkon	720W
Síla príklepu	EPTA-Procedure 05/2009: 2,3 J
Max. výkon	Betón: 23 mm Železo: 13 mm Drevo: 32 mm
Počet úderov / min <sup>-1</sup>	0 – 4.600
Voľnobežné otáčky	0 – 1.200
Úroveň akustického tlaku	90 dB(A)
Úroveň akustického výkonu	101 dB(A)
Vibrácie	Vŕtanie s príklepom: 15,5 m/s <sup>2</sup>
Rozmery	356x77x209 mm
Hmotnosť	2,7 – 3,1 kg
Dĺžka privodného kábla	2,5 m

**HR2300**  
**149,99 €**
**Kombinované kladivo HR2470T 24 mm, SDS-PLUS**
325 

Rýchloskfučuvadlo



Príkon	780W
Síla príklepu	EPTA-Procedure 05/2009: 2,4 J
Max. výkon	Betón: 24 mm Vŕtacia korunka: 54 mm Železo: 13 mm Drevo: 32 mm
Počet úderov / min <sup>-1</sup>	0 – 4.500
Voľnobežné otáčky	0 – 1.100
Úroveň akustického tlaku	90 dB(A)
Úroveň akustického výkonu	101 dB(A)
Vibrácie	Vŕtanie s príklepom: 15,5 m/s <sup>2</sup> Vŕtanie do železa: 4,5 m/s <sup>2</sup>
Rozmery	394x84x214 mm
Hmotnosť	3,0 – 3,3 kg

**HR2470T**  
**199,99 €**



**Kombinované kladivo**
**HR2470** 24 mm, SDS-PLUS

325



Prikon	780W
Sila príklepu	EPTA-Procedure 05/2009: 2,4 J
Max. výkon	Betón: 24 mm
	Vrtacia korunka: 54 mm
	Železo: 13 mm
	Drevo: 32 mm
Počet úderov / min <sup>-1</sup>	0 – 4.500
Voľnobežné otáčky	0 – 1.100
Úroveň akustického tlaku	90 dB(A)
Úroveň akustického výkonu	101 dB(A)
Vibrácie – vrtanie	s príklepom: 15,5 m/s <sup>2</sup> / do železa: 4,5 m/s <sup>2</sup>
Rozmery	370×84×214 mm
Hmotnosť	2,9 – 3,3 kg
Dĺžka privodného kábla	4,0 m

**HR2470**  
159,99 €

**HR2470BX40**  
169,99 €

B – čierne prevedenie stroja; X40 – 5 ks vrtákov SDS Plus

**NOVINKA**

419

**Kombinované kladivo**
**HR2652**

Prikon	800W
Sila príklepu	EPTA-Procedure 05/2009: 2,2 J
Max. výkon	Betón: 26 mm
	Železo: 13 mm
	Drevo: 32 mm
Počet úderov / min <sup>-1</sup>	0 – 4.600
Voľnobežné otáčky / min <sup>-1</sup>	0 – 1.200
Úroveň akustického tlaku	91 dB(A)
Úroveň akustického výkonu	102 dB(A)
Vibrácie	Vrtanie s príklepom: 12,5 m/s <sup>2</sup>
	Vrtanie do železa: 2,5 m/s <sup>2</sup>
Rozmery	604×89×260 mm
Hmotnosť	3 – 4,3 kg
Dĺžka privodného kábla	2,5 m

**HR2652**  
269,99 €

**Kombinované kladivo**
**HR2641** 26 mm, SDS-PLUS

419



Prikon	800W
Sila príklepu	EPTA-Procedure 05/2009: 2,4 J
Max. výkon	Betón: 26 mm
	Železo: 13 mm
	Drevo: 32 mm
Počet úderov / min <sup>-1</sup>	0 – 4.500
Voľnobežné otáčky	0 – 1.100
Úroveň akustického tlaku	90 dB(A)
Úroveň akustického výkonu	101 dB(A)
Vibrácie	Vrtanie s príklepom: 11,5 m/s <sup>2</sup>
	Sekanie s rukoväťou: 9,0 m/s <sup>2</sup>
	Vrtanie do železa: 2,5 m/s <sup>2</sup>
Rozmery	422×76×156 mm
Hmotnosť	3,1 – 3,5 kg

**HR2641**  
179,99 €

**Kombinované kladivo**
**HR2631FT** 26 mm, SDS-PLUS

325

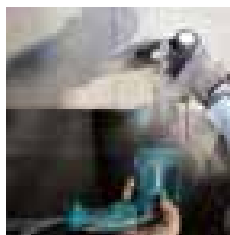

Prikon	800W
Sila príklepu	EPTA-Procedure 05/2009: 2,4 J
Max. výkon	Betón: 26 mm
	Vrtacia korunka: 68 mm
	Diamantová vrtacia korunka: 80 mm
	Železo: 13 mm
	Drevo: 32 mm
Počet úderov / min <sup>-1</sup>	0 – 4.600
Voľnobežné otáčky	0 – 1.200
Úroveň akustického tlaku	90 dB(A)
Úroveň akustického výkonu	101 dB(A)
Vibrácie	Vrtanie s príklepom: 11,5 m/s <sup>2</sup>
Rozmery	385×77×209 mm
Hmotnosť	3,1 – 3,6 kg

**HR2631FT**  
239,99 €

**Kombinované kladivo**
**HR2631F** 26 mm, SDS-PLUS

325



Prikon	800W
Sila príklepu	EPTA-Procedure 05/2009: 2,4 J
Max. výkon	Betón: 26 mm
	Vrtacia korunka: 68 mm
	Diamantová vrtacia korunka: 80 mm
	Železo: 13 mm
	Drevo: 32 mm
Počet úderov / min <sup>-1</sup>	0 – 4.600
Voľnobežné otáčky	0 – 1.200
Úroveň akustického tlaku	90 dB(A)
Úroveň akustického výkonu	101 dB(A)
Vibrácie	Vrtanie s príklepom: 12,0 m/s <sup>2</sup>
Rozmery	361×77×209 mm
Hmotnosť	2,9 – 3,4 kg

**HR2631F**  
179,99 €

**AVT**  
ANTI VIBRATION TECHNOLOGY

**AVT**  
ANTI VIBRATION TECHNOLOGY

**AVT**  
ANTI VIBRATION TECHNOLOGY

## Kombinované kladivo

HR2630T 26 mm, SDS-PLUS

325 

Rýchlosklučovadlo

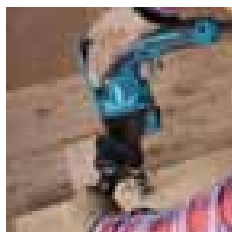

Príkon	800W
Síla príklepu	EPTA-Procedure 05/2009: 2,4 J
Max. výkon	Betón: 26 mm
	Vrtacia korunka: 68 mm
	Diamantová vrtacia korunka: 80 mm
	Železo: 13 mm
	Drevo: 32 mm
Počet úderov / min <sup>-1</sup>	0 – 4.600
Voľnobežné otáčky	0 – 1.200
Úroveň akustického tlaku	90 dB(A)
Úroveň akustického výkonu	101 dB(A)
Vibrácie	Vrtanie s príklepom: 15,0 m/s <sup>2</sup>
Rozmery	385×77×209 mm
Hmotnosť	3,0 – 3,5 kg

**HR2630T**  
**219,99 €**

## Kombinované kladivo

HR2630 26 mm, SDS-PLUS

325 

Príkon	800W
Síla príklepu	EPTA-Procedure 05/2009: 2,4 J
Max. výkon	Betón: 26 mm
	Vrtacia korunka: 68 mm
	Diamantová vrtacia korunka: 80 mm
	Železo: 13 mm
	Drevo: 32 mm
Počet úderov / min <sup>-1</sup>	0 – 4.600
Voľnobežné otáčky	0 – 1.200
Úroveň akustického tlaku	90 dB(A)
Úroveň akustického výkonu	101 dB(A)
Vibrácie	Vrtanie s príklepom: 15,0 m/s <sup>2</sup>
Rozmery	385×77×209 mm
Hmotnosť	2,8 – 3,3 kg

**HR2630**  
**169,99 €**
**HR2630X7**  
**189,99 €**

X7 – sklučovadlo

## Vrtacie kladivo

HR2600 28 mm, SDS-PLUS

325 

Príkon	800W
Síla príklepu	EPTA-Procedure 05/2009: 2,4 J
Max. vrtací výkon	Betón: 26 mm
	Železo: 13 mm
	Drevo: 32 mm
Počet úderov / min <sup>-1</sup>	0 – 4.600
Voľnobežné otáčky	0 – 1.200
Úroveň akustického tlaku	91 dB(A)
Úroveň akustického výkonu	102 dB(A)
Vibrácie	Vrtanie s príklepom do betónu: 15,5 m/s <sup>2</sup>
	Vrtanie do železa: 2,5 m/s <sup>2</sup>
Rozmery	361×77×209 mm
Hmotnosť	3,0 – 3,4 kg
Dĺžka privodného kábla	2,5 m

**HR2600**  
**159,99 €**

## Kombinované kladivo

HR2811FT 28 mm, SDS-PLUS

325 

Rýchlosklučovadlo

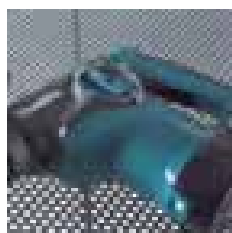

Príkon	800W
Síla príklepu	EPTA-Procedure 05/2009: 2,9 J
Max. vrtací výkon	Betón: 28 mm
	Železo: 13 mm
	Drevo: 32 mm
Počet úderov / min <sup>-1</sup>	0 – 4.500
Voľnobežné otáčky	0 – 1.100
Úroveň akustického tlaku	90 dB(A)
Úroveň akustického výkonu	101 dB(A)
Vibrácie	Vrtanie s príklepom do betónu: 15,0 m/s <sup>2</sup>
	Vrtanie do železa: 2,5 m/s <sup>2</sup>
Rozmery	345×89×225 mm
Hmotnosť	3,6 – 3,9 kg
Dĺžka privodného kábla	2,5 m

**HR2811FT**  
**399,99 €**

## Kombinované kladivo

HR2810T 28 mm, SDS-PLUS

325 

Rýchlosklučovadlo

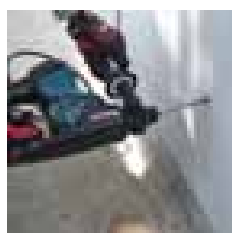

Príkon	800W
Síla príklepu	EPTA-Procedure 05/2009: 2,9 J
Max. vrtací výkon	Betón: 28 mm
	Železo: 13 mm
	Drevo: 32 mm
Počet úderov / min <sup>-1</sup>	0 – 4.500
Voľnobežné otáčky	0 – 1.100
Úroveň akustického tlaku	89 dB(A)
Úroveň akustického výkonu	100 dB(A)
Vibrácie	Vrtanie s príklepom do betónu: 20 m/s <sup>2</sup>
	Vrtanie do železa: 2,5 m/s <sup>2</sup>
Rozmery	339×89×225 mm
Hmotnosť	3,5 – 3,8 kg
Dĺžka privodného kábla	2,5 m

**HR2810T**  
**379,99 €**

**Kombinované kladivo**
**HR2810** 28 mm, SDS-PLUS

325



Prikon	800W
Sila príklepu	EPTA-Procedure 05/2009: 2,8 J
Max. vrtací výkon	Betón: 28 mm Železo: 13 mm Drevo: 32 mm
Počet úderov / min <sup>-1</sup>	0 – 4.500
Voľnobežné otáčky	0 – 1.100
Úroveň akustického tlaku	89 dB(A)
Úroveň akustického výkonu	100 dB(A)
Vibrácie	Vítanie s príklepom do betónu: 20 m/s <sup>2</sup> Vítanie do železa: 2,5 m/s <sup>2</sup>
Rozmery	314×89×225 mm
Hmotnosť	3,4 – 3,8 kg
Dĺžka privodného kábla	2,5 m

**HR2810**  
**319,99 €**
**Vrtacie kladivo**
**HR2800** 28 mm, SDS-PLUS

325

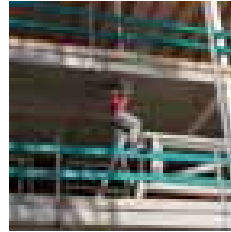

Prikon	800W
Sila príklepu	EPTA-Procedure 05/2009: 2,8 J
Max. vrtací výkon	Betón: 28 mm Železo: 13 mm Drevo: 32 mm
Počet úderov / min <sup>-1</sup>	0 – 4.500
Voľnobežné otáčky	0 – 1.100
Úroveň akustického tlaku	89 dB(A)
Úroveň akustického výkonu	100 dB(A)
Vibrácie	Vítanie s príklepom do betónu: 20 m/s <sup>2</sup> Vítanie do železa: 2,5 m/s <sup>2</sup>
Rozmery	314×89×225 mm
Hmotnosť	3,4 – 3,8 kg
Dĺžka privodného kábla	2,5 m

**HR2800**  
**299,99 €**
**Kombinované kladivo**
**HR3210FCT** 32 mm, SDS-PLUS

350



Rýchlosklučovadlo

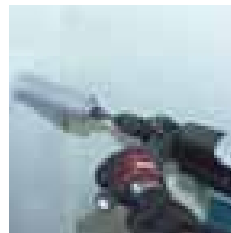

Prikon	850W
Sila príklepu	EPTA-Procedure 05/2009: 4,9 J
Max. vrtací výkon	Betón: 32 mm Železo: 13 mm Drevo: 32 mm Vítanie s korunkou: 90 mm
Počet úderov / min <sup>-1</sup>	1.650 – 3.300
Voľnobežné otáčky	315 – 630
Úroveň akustického tlaku	88 dB(A)
Úroveň akustického výkonu	99 dB(A)
Vibrácie	Vítanie s príklepom do betónu: 10,0 m/s <sup>2</sup> Vítanie do železa: 2,5 m/s <sup>2</sup>
Rozmery	424×114×239 mm
Hmotnosť	5,4 – 5,6 kg

**HR3210FCT**  
**769,99 €**
**Kombinované kladivo**
**HR3210C** 32 mm, SDS-PLUS

350



Prikon	850W
Sila príklepu	EPTA-Procedure 05/2009: 5 J
Max. vrtací výkon	Betón: 32 mm Železo: 13 mm Drevo: 32 mm Vítanie s korunkou: 90 mm
Počet úderov / min <sup>-1</sup>	1.650 – 3.300
Voľnobežné otáčky	315 – 630
Úroveň akustického tlaku	89 dB(A)
Úroveň akustického výkonu	100 dB(A)
Vibrácie	Vítanie s príklepom do betónu: 10,0 m/s <sup>2</sup> Vítanie do železa: 2,5 m/s <sup>2</sup>
Rozmery	398×114×239 mm
Hmotnosť	5,2 – 5,6 kg

**HR3210C**  
**569,99 €**
**Kombinované kladivo**
**HR3200C** 32 mm, SDS-PLUS

350

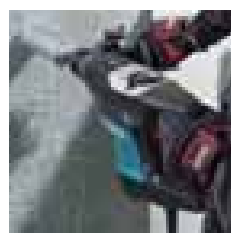

Prikon	850W
Sila príklepu	EPTA-Procedure 05/2009: 5,1 J
Max. vrtací výkon	Betón: 32 mm Železo: 13 mm Drevo: 32 mm
Počet úderov / min <sup>-1</sup>	1.650 – 3.300
Voľnobežné otáčky	315 – 630
Úroveň akustického tlaku	89 dB(A)
Úroveň akustického výkonu	100 dB(A)
Vibrácie	Vítanie s príklepom do betónu: 18,0 m/s <sup>2</sup> Vítanie do železa: 2,5 m/s <sup>2</sup>
Rozmery	398×108×239 mm
Hmotnosť	4,8 – 5,2 kg
Dĺžka privodného kábla	5,0 m

**HR3200C**  
**589,99 €**
**AVT**  
 ANTI VIBRATION TECHNOLOGY

**AVT**  
 ANTI VIBRATION TECHNOLOGY

## Kombinované kladivo

HR3540C 35 mm, SDS-MAX

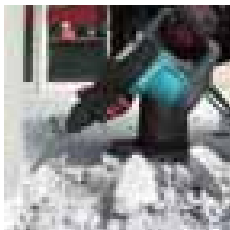
350 

Príkon	850W
Síla príklepu	EPTA-Procedure 05/2009: 5,6 J
Max. vrtací výkon	Betón: 35 mm Železo: 13 mm Drevo: 32 mm
	Vrtanie s korunkou: 90 mm
Počet úderov / min <sup>-1</sup>	1.650 – 3.300
Voľnobežné otáčky	315 – 630
Úroveň akustického tlaku	93 dB(A)
Úroveň akustického výkonu	104 dB(A)
Vibrácie	Vrtanie s príklepom do betónu: 18,0 m/s <sup>2</sup> Vrtanie do železa: 2,5 m/s <sup>2</sup>
Rozmery	439x108x239 mm
Hmotnosť	5,2 – 5,3 kg

**HR3540C**  
**619,99 €**

## Kombinované kladivo

HR4013C 40 mm, SDS-MAX

350 

Príkon	1.100W
Síla príklepu	EPTA-Procedure 05/2009: 8 J
Max. vrtací výkon	Betón s vrtákom: 40 mm Betón s vrtacou korunkou: 105 mm
Počet úderov / min <sup>-1</sup>	1.450 – 2.900
Voľnobežné otáčky	250 – 500
Úroveň akustického tlaku	92 dB(A)
Úroveň akustického výkonu	103 dB(A)
Vibrácie	Sekanie s bočnou rukoväťou: 4,5 m/s <sup>2</sup> Vrtanie s príklepom do betónu: 5,0 m/s <sup>2</sup>
Rozmery	479x112x263 mm
Hmotnosť	6,8 – 6,9 kg
Dĺžka privodného kábla	5,0 m

**HR4013C**  
**599,99 €**

## Kombinované kladivo

HR4003C 40 mm, SDS-MAX

350 

Príkon	1.100W
Síla príklepu	EPTA-Procedure 05/2009: 8,3 J
Max. vrtací výkon	Betón s vrtákom: 40 mm Betón s vrtacou korunkou: 105 mm
Počet úderov / min <sup>-1</sup>	1.450 – 2.900
Voľnobežné otáčky	250 – 500
Úroveň akustického tlaku	92 dB(A)
Úroveň akustického výkonu	103 dB(A)
Vibrácie	Sekanie s bočnou rukoväťou: 9,0 m/s <sup>2</sup> Vrtanie s príklepom do betónu: 10,0 m/s <sup>2</sup>
Rozmery	479x106x263 mm
Hmotnosť	6,2 – 6,4 kg
Dĺžka privodného kábla	5,0 m

**HR4003C**  
**549,99 €**

## Kombinované kladivo

HR4002 40 mm, SDS-MAX

350 

Príkon	1.050W
Síla príklepu	EPTA-Procedure 05/2009: 6,1 J
Max. vrtací výkon	Betón s vrtákom: 40 mm Betón s vrtacou korunkou: 105 mm
Počet úderov / min <sup>-1</sup>	2.500
Voľnobežné otáčky	680
Úroveň akustického tlaku	92 dB(A)
Úroveň akustického výkonu	103 dB(A)
Vibrácie	Vrtanie s príklepom do betónu: 17,5 m/s <sup>2</sup>
Rozmery	458x114x256 mm
Hmotnosť	6,6 – 6,8 kg
Dĺžka privodného kábla	5,0 m

**HR4002**  
**529,99 €**

## Kombinované kladivo

HR4511C 45 mm, SDS-MAX

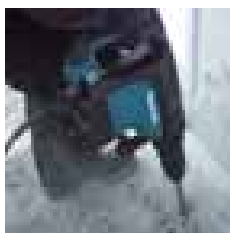
175 

Príkon	1.350W
Síla príklepu	EPTA-Procedure 05/2009: 9,4 J
Max. vrtací výkon	Betón s vrtákom: 45 mm Betón s vrtacou korunkou: 125 mm
Počet úderov / min <sup>-1</sup>	1.250 – 2.750
Voľnobežné otáčky	130 – 280
Úroveň akustického tlaku	94 dB(A)
Úroveň akustického výkonu	105 dB(A)
Vibrácie	Vrtanie s príklepom do betónu: 7,5 m/s <sup>2</sup> Sekanie s bočnou rukoväťou: 7,5 m/s <sup>2</sup>
Rozmery	458x136x288 mm
Hmotnosť	9,0 – 9,1 kg
Dĺžka privodného kábla	5,0 m

**HR4511C**  
**799,99 €**

## Kombinované kladivo

HR4501C 45 mm, SDS-MAX

175 



Prikon	1.350W
Sila príklepu	EPTA-Procedure 05/2009: 10,1 J
Max. vrtací výkon	Betón s vrtákom: 45 mm Betón s vrtacou korunkou: 125 mm
Počet úderov / min <sup>-1</sup>	1.250 – 2.750
Voľnobežné otáčky	130 – 280
Úroveň akustického tlaku	94 dB(A)
Úroveň akustického výkonu	105 dB(A)
Vibrácie	Vrtanie s príklepom do betónu: 16,0 m/s <sup>2</sup> Sekanie s bočnou rukoväťou: 12,5 m/s <sup>2</sup>
Rozmery	458x121x288 mm
Hmotnosť	8,2 – 8,4 kg
Dĺžka privodného kábla	5,0 m

**HR4501C**  
849,99 €

## Kombinované kladivo

HR5212C 52 mm, SDS-MAX

175 



Prikon	1.510W
Sila príklepu	EPTA-Procedure 05/2009: 20 J
Max. vrtací výkon	Betón s vrtákom: 52 mm Betón s vrtacou korunkou: 160 mm
Počet úderov / min <sup>-1</sup>	1.100 – 2.250
Voľnobežné otáčky	150 – 310
Úroveň akustického tlaku	98 dB(A)
Úroveň akustického výkonu	109 dB(A)
Vibrácie	Sekanie s bočnou rukoväťou: 7,0 m/s <sup>2</sup> Vrtanie s príklepom do betónu: 9,0 m/s <sup>2</sup>
Rozmery	599x140x287 mm
Hmotnosť	11,9 – 12,0 kg
Dĺžka privodného kábla	5,0 m

**HR5212C**  
999,99 €

## Kombinované kladivo

HR5202C 52 mm, SDS-MAX

175 



Prikon	1.510W
Sila príklepu	EPTA-Procedure 05/2009: 19,1 J
Max. vrtací výkon	Betón s vrtákom: 52 mm Betón s vrtacou korunkou: 160 mm
Počet úderov / min <sup>-1</sup>	1.100 – 2.250
Voľnobežné otáčky	150 – 310
Úroveň akustického tlaku	99 dB(A)
Úroveň akustického výkonu	110 dB(A)
Vibrácie	Sekanie s bočnou rukoväťou: 10,5 m/s <sup>2</sup> Vrtanie s príklepom do betónu: 17,0 m/s <sup>2</sup>
Rozmery	599x134x287 mm
Hmotnosť	10,9 – 11,1 kg
Dĺžka privodného kábla	5,0 m

**HR5202C**  
899,99 €

## Sekacie kladivo

HM0871C SDS-MAX

350 

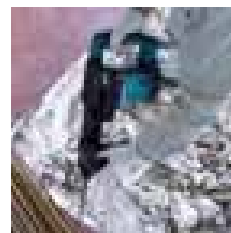

Prikon	1.100W
Sila príklepu	EPTA-Procedure 05/2009: 8,1 J
Počet úderov / min <sup>-1</sup>	1.100 – 2.650
Úroveň akustického tlaku	86 dB(A)
Úroveň akustického výkonu	97 dB(A)
Vibrácie	Sekanie s bočnou rukoväťou: 8,0 m/s <sup>2</sup>
Rozmery	466x116x230 mm
Hmotnosť	5,6 – 5,8 kg
Dĺžka privodného kábla	5,0 m

**HM0871C**  
549,99 €

## Sekacie kladivo

HM0870C SDS-MAX

350 



Prikon	1.100W
Sila príklepu	EPTA-Procedure 05/2009: 7,6 J
Počet úderov / min <sup>-1</sup>	1.100 – 2.650
Úroveň akustického tlaku	87 dB(A)
Úroveň akustického výkonu	98 dB(A)
Vibrácie	Sekanie s bočnou rukoväťou: 11,0 m/s <sup>2</sup>
Rozmery	449x109x230 mm
Hmotnosť	5,1 – 5,3 kg
Dĺžka privodného kábla	5,0 m

**HM0870C**  
489,99 €

**AVT** **SOFT**  
ANTI VIBRATION TECHNOLOGY **NOLOAD**

**AVT** **SOFT**  
ANTI VIBRATION TECHNOLOGY **NOLOAD**

## Búracie kladivo

HM1111C SDS-MAX

175 

Sekáč je súčasťou dodávky.



Príkon	1.300W
Síla príklepu	EPTA-Procedure 05/2009: 11,2 J
Počet úderov / min <sup>-1</sup>	1.100 – 2.650
Vibrácie	Sekanie s bočnou rukoväťou: 7,5 m/s <sup>2</sup>
Úroveň akustického tlaku	88 dB(A)
Úroveň akustického výkonu	99 dB(A)
Rozmery	528x126x247 mm
Hmotnosť	7,8 – 8,0 kg
Dĺžka privodného kábla	4,0 m

**AVT**  
ANTI VIBRATION TECHNOLOGY

**HM1111C**  
699,99 €

## Búracie kladivo

HM1101C SDS-MAX

175 

Sekáč je súčasťou dodávky.



Príkon	1.300W
Síla príklepu	EPTA-Procedure 05/2009: 11,5 J
Počet úderov / min <sup>-1</sup>	1.100 – 2.650
Vibrácie	Sekanie s bočnou rukoväťou: 13,5 m/s <sup>2</sup>
Úroveň akustického tlaku	90 dB(A)
Úroveň akustického výkonu	101 dB(A)
Rozmery	528x115x247 mm
Hmotnosť	7,2 – 7,3 kg
Dĺžka privodného kábla	4,0 m

**HM1101C**  
649,99 €

## Búracie kladivo

HM1213C SDS-MAX

175 

Sekáč je súčasťou dodávky.



Príkon	1.510W
Síla príklepu	EPTA-Procedure 05/2009: 18,6 J
Počet úderov / min <sup>-1</sup>	950 – 1.900
Úroveň akustického tlaku	75 dB(A)
Úroveň akustického výkonu	95 dB(A)
Vibrácie	Sekanie s bočnou rukoväťou: 8,0 m/s <sup>2</sup>
Rozmery	576x149x265 mm
Hmotnosť	10,8 kg
Dĺžka privodného kábla	5,0 m

**AVT** **SOFT**  
ANTI VIBRATION TECHNOLOGY **NO LOAD**

**HM1213C**  
739,99 €

## Búracie kladivo

HM1205C SDS-MAX

175 

Sekáč je súčasťou dodávky.

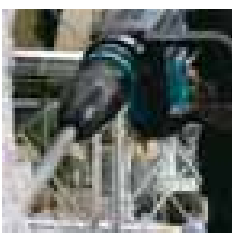

Príkon	1.510W
Síla príklepu	EPTA-Procedure 05/2009: 19,1 J
Počet úderov / min <sup>-1</sup>	950 – 1.900
Úroveň akustického tlaku	79 dB(A)
Úroveň akustického výkonu	93 dB(A)
Vibrácie	Sekanie s bočnou rukoväťou: 18,5 m/s <sup>2</sup>
Rozmery	576x128x265 mm
Hmotnosť	9,7 kg
Dĺžka privodného kábla	5,0 m

**HM1205C**  
629,99 €

## Búracie kladivo

HM1203C SDS-MAX

175 

Sekáč je súčasťou dodávky.



Príkon	1.510W
Síla príklepu	EPTA-Procedure 05/2009: 19,1 J
Počet úderov / min <sup>-1</sup>	950 – 1.900
Úroveň akustického tlaku	81 dB(A)
Úroveň akustického výkonu	95 dB(A)
Vibrácie	Sekanie s bočnou rukoväťou: 16,5 m/s <sup>2</sup>
Rozmery	576x128x265 mm
Hmotnosť	9,7 kg
Dĺžka privodného kábla	5,0 m

**HM1203C**  
629,99 €

## Búracie kladivo

HM1214C SDS-MAX

175 



Sekáč je súčasťou dodávky.

**AVT** **SOFT**  
ANTI VIBRATION TECHNOLOGY **NO LOAD**



Prikon	1.510W
Sila príklepu	EPTA-Procedure 05/2009: 19,9 J
Počet úderov / min <sup>-1</sup>	950 – 1.900
Úroveň akustického tlaku	78 dB(A)
Úroveň akustického výkonu	98 dB(A)
Rozmery	700×129×265 mm
Hmotnosť	12,3 kg
Dĺžka privodného kábla	5,0 m

**HM1214C**  
**799,99 €**

## Búracie kladivo

HM1317C 30 mm Hex

175 



Sekáč je súčasťou dodávky.

**AVT** **SOFT**  
ANTI VIBRATION TECHNOLOGY **NO LOAD**



Prikon	1.510W
Sila príklepu	EPTA-Procedure 05/2009: 25 (100 – 127 V: 21) J
Počet úderov / min <sup>-1</sup>	730 – 1.450
Úroveň akustického tlaku	81 dB(A)
Úroveň akustického výkonu	101 dB(A)
Vibrácie	Sekanie s bočnou rukoväťou: 8,5 m/s <sup>2</sup>
Rozmery	715×129×266 mm
Hmotnosť	17 kg
Dĺžka privodného kábla	5,0 m

**HM1317C**  
**999,99 €**

## Búracie kladivo

HM1307C 30 mm Hex

175 

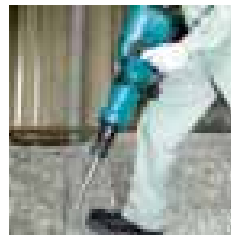

Sekáč je súčasťou dodávky.

**AVT** **SOFT**  
ANTI VIBRATION TECHNOLOGY **NO LOAD**



Prikon	1.510W
Sila príklepu	EPTA-Procedure 05/2009: 25,5 J
Počet úderov / min <sup>-1</sup>	730 – 1.450
Úroveň akustického tlaku	81 dB(A)
Úroveň akustického výkonu	101 dB(A)
Vibrácie	Sekanie s bočnou rukoväťou: 12,5 m/s <sup>2</sup>
Rozmery	715×129×266 mm
Hmotnosť	15,3 kg
Dĺžka privodného kábla	5,0 m

**HM1307C**  
**929,99 €**

## Búracie kladivo

HM1317CB 28,6 mm Hex

175 



Sekáč je súčasťou dodávky.

**AVT** **SOFT**  
ANTI VIBRATION TECHNOLOGY **NO LOAD**



Prikon	1.510W
Sila príklepu	EPTA-Procedure 05/2009: 26,5 (100 – 127 V: 24) J
Počet úderov / min <sup>-1</sup>	730 – 1.450
Úroveň akustického tlaku	81 dB(A)
Úroveň akustického výkonu	101 dB(A)
Vibrácie	Sekanie s bočnou rukoväťou: 7,0 m/s <sup>2</sup>
Rozmery	824×129×266 mm
Hmotnosť	19 kg
Dĺžka privodného kábla	5,0 m

**HM1317CB**  
**1 199,99 €**

## Búracie kladivo

HM1307CB 28,6 mm Hex

175 



Sekáč je súčasťou dodávky.

**AVT** **SOFT**  
ANTI VIBRATION TECHNOLOGY **NO LOAD**



Prikon	1.510W
Sila príklepu	EPTA-Procedure 05/2009: 23,6 J
Počet úderov / min <sup>-1</sup>	730 – 1.450
Úroveň akustického tlaku	81 dB(A)
Úroveň akustického výkonu	101 dB(A)
Vibrácie	Sekanie s bočnou rukoväťou: 12,0 m/s <sup>2</sup>
Rozmery	824×129×266 mm
Hmotnosť	17,3 kg
Dĺžka privodného kábla	5,0 m

**HM1307CB**  
**1 149,99 €**

## Búracie kladivo

HM1802 28,6 mm Hex

218 

Sekáč je súčasťou dodávky.



Príkon	2.000W
Síla príklepu	EPTA-Procedure 05/2009: 71,4 J
Počet úderov / min <sup>-1</sup>	870
Úroveň akustického tlaku	95 dB(A)
Úroveň akustického výkonu	106 dB(A)
Rozmery	843x210x608 mm
Hmotnosť	29,4 kg
Dĺžka privodného kábla	5,0 m



**HM1802**  
**1 499,99 €**

## Búracie kladivo

HM1812 28,6 mm Hex

218 

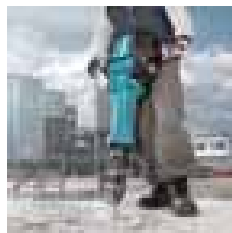
Sekáč je súčasťou dodávky.



Príkon	2.000W
Síla príklepu	EPTA-Procedure 05/2009: 72,8 J
Počet úderov / min <sup>-1</sup>	870
Úroveň akustického tlaku	96 dB(A)
Úroveň akustického výkonu	107 dB(A)
Rozmery	843x210x608 mm
Hmotnosť	31,3 kg
Dĺžka privodného kábla	5,0 m

**HM1812**  
**1 699,99 €**

## Sekacie kladivo

HK1820 SDS-PLUS

350 

Sekáč je súčasťou dodávky.



Príkon	550W
Síla príklepu	EPTA-Procedure 05/2009: 3,1 J
Počet úderov / min <sup>-1</sup>	0 – 3.200
Rozmery	351x102x203 mm
Hmotnosť	3,4 kg
Dĺžka privodného kábla	5,0 m

**HK1820**  
**479,99 €**

**AVT** **SOFT**  
 ANTI VIBRATION TECHNOLOGY **NOLOAD**



# AVT & SOFT NO LOAD

ANTI VIBRATION TECHNOLOGY



## Extrémne nízke vibrácie

**AVT**  
ANTI VIBRATION TECHNOLOGY  
&  
**SOFT  
NO LOAD**

50mm  
Vrtacie kladivo  
HR5212C



40mm  
Vrtacie kladivo  
HR4013C



Búracie kladivo  
HM0871C



Búracie kladivo  
HM1111C  
HM1213C



Búracie kladivo  
HM1214C



Búracie kladivo  
HM1317C  
HM1317CB  
HM1812



26mm  
Kombinované kladivo  
s odsávaním  
HR2651



26mm  
Kombinované kladivo  
s odsávaním  
HR2661



26mm  
Kombinované kladivo  
s odsávaním  
HR2651T



18mm  
Vrtacie kladivo  
HR1841F



26mm  
Kombinované kladivo  
HR2641



26mm  
Kombinované kladivo  
HR2631FT / HR2631F



Vrtacie kladivo  
HR2601



32mm  
Kombinované kladivo  
HR3210FCT / HR3210C



35mm  
Kombinované kladivo  
HR3541FC



40mm  
Vrtacie kladivo  
HR4013C



45mm  
Vrtacie kladivo  
HR4511C / HR4510C



52mm  
Vrtacie kladivo  
HR5212C



**AVT**  
ANTI VIBRATION TECHNOLOGY

# Vrtanie / vrtanie s príklepom

\*s odsávaním

Model	Typ	Max. vŕtací výkon	Príkon (W)	Impact energy (J)		Hmotnosť (kg)	AVT	Kontrola otáčok	Svetlo	Rychlosklúvadlo
				EPTA-Procedure 05/2009	Makita					

## SDS Plus

HR1841F/HR1840	Vrtacie	18	470	1,4	1,4	2,0 - 2,5 kg (4,5 - 5,4 lbs)	•/-		•/-	
HR2230	Vrtacie	22	710	2,2	2,3	2,6 - 3,1 kg (5,8 - 6,8 lbs)				
HR2320T	Kombinované	23	720	2,3	2,3	2,9 - 3,2 kg (6,4 - 7,0 lbs)				•
HR2300	Vrtacie	23	720	2,3	2,3	2,7 - 3,1 kg (5,9 - 6,9 lbs)				
HR2470FT	Kombinované	24	780	2,4	2,7	3,0 - 3,3 kg (6,7 - 7,3 lbs)			•	•
HR2470T	Kombinované	24	780	2,4	2,7	3,0 - 3,3 kg (6,7 - 7,3 lbs)				•
HR2470/F	Kombinované	24	780	2,4	2,7	2,9 - 3,3 kg (6,4 - 7,3 lbs)			-/•	
HR2460/F	Vrtacie	24	780	2,4	2,7	2,8 - 3,2 kg (6,1 - 7,0 lbs)			-/•	
HR2475(D handle)	Kombinované	24	780	2,3	2,7	3,0 - 3,4 kg (6,6 - 7,6 lbs)				
*HR2653T	Kombinované	26	800	2,2	2,9	3,2 - 4,5 kg (7,2 - 9,9 lbs,)	•			•
*HR2653	Kombinované	26	800	2,2	2,9	3,1 - 4,3 kg (6,9 - 9,6 lbs,)	•			
*HR2652	Kombinované	26	800	2,2	2,9	3,0 - 4,3 kg (6,7 - 9,4 lbs,)				
*HR2663(D handle)	Kombinované	26	800	2,2	2,9	3,3 - 4,6 kg (7,3 - 10,0 lbs,)	•			
HR2641(D handle)	Kombinované	26	800	2,4	2,9	3,1 - 3,5 kg (6,8 - 7,8 lbs)	•			
HR2631FT	Kombinované	26	800	2,4	2,9	3,1 - 3,6 kg (6,8 - 7,9 lbs)	•		•	•
HR2631F	Kombinované	26	800	2,4	2,9	2,9 - 3,4 kg (6,4 - 7,4 lbs)	•		•	
HR2630T	Kombinované	26	800	2,4	2,9	3,0 - 3,5 kg (6,6 - 7,7 lbs)				•
HR2630	Kombinované	26	800	2,4	2,9	2,8 - 3,3 kg (6,3 - 7,2 lbs)				
HR2601	Vrtacie	26	800	2,4	2,9	3,1 - 3,6 kg (6,9 - 7,8 lbs)	•			
HR2600	Vrtacie	26	800	2,4	2,9	3,0 - 3,4 kg (6,5 - 7,5 lbs)				
HR2811FT	Kombinované	28	800	2,9	2,9	3,6 - 3,9 kg (8,0 - 8,6 lbs)			•	•
HR2811F	Kombinované	28	800	2,8	2,9	3,5 - 3,9 kg (7,7 - 8,7 lbs)			•	
HR2810T	Kombinované	28	800	2,9	2,9	3,5 - 3,8 kg (7,8 - 8,4 lbs)				•
HR2810	Kombinované	28	800	2,8	2,9	3,4 - 3,8 kg (7,5 - 8,5 lbs)				
HR2800	Vrtacie	28	800	2,8	2,9	3,4 - 3,8 kg (7,4 - 8,4 lbs)				
HR3210FCT	Kombinované	32	850	4,9	5,5	5,4 - 5,6 kg (11,9 - 12,3 lbs)	•		•	•
HR3210C	Vrtacie	32	850	5	5,5	5,2 - 5,6 kg (11,4 - 12,4 lbs)	•			
HR3200C	Kombinované	32	850	5,1	5,5	4,8 - 5,2 kg (10,5 - 11,5 lbs)				

## 17 mm HEX

HR3530	Vrtacie	35	1 010	-	6,2	5,8 kg (12,8 lbs)				
HR4030C	Vrtacie	40	1 100	-	9,2	6,9 kg (15,2 lbs)				

## 19 mm HEX

### Drážková hriadel'











HR4041C	Vrtacie	40	1 100		9,2	6,7 kg (14,8 lbs)				
HR5000	Vrtacie	50	1 200	11,3	11,8	9,9 kg (21,8 lbs)				

## SDS Max

HR3541FC	Kombinované	35	850	5,7	6,3	5,6 - 5,7 kg (12,3 - 12,6 lbs)	•		•	
HR3540C	Kombinované	35	850	5,6	6,3	5,2 - 5,3 kg (11,4 - 11,6 lbs)				
HR4013C	Vrtacie	40	1 100	8	11,4	6,8 - 6,9 kg (14,9 - 15,3 lbs)	•	•		
HR4003C	Vrtacie	40	1 100	8,3	11,4	6,2 - 6,4 kg (13,7 - 14,1 lbs)				
HR4002	Vrtacie	40	1 050	6,1	6,2	6,6 - 6,8 kg (14,6 - 15,0 lbs)				
HR4511C	Vrtacie	45	1 350	9,4	12,5	9,0 - 9,1 kg (19,8 - 20,1 lbs)	•			
HR4510C	Vrtacie	45	1 350	9,4	12,5	8,9 - 9,0 kg (19,5 - 19,9 lbs)	•			
HR4501C	Vrtacie	45	1 350	10,1	12,5	8,2 - 8,4 kg (18,1 - 18,5 lbs)				
HR5212C	Vrtacie	52	1 510	20	21	11,9 - 12,0 kg (26,2 - 26,5 lbs)	•	•		
HR5202C	Vrtacie	52	1 510	19,1	21	10,9 - 11,1 kg (24,1 - 24,4 lbs)				

# REZANIE



-  Dvojitá izolácia
-  Nastavenie otáčok
-  Brzda
-  Obmedzovač momentu
-  Konštantné otáčky
-  Obmedzovač rozbehového prúdu
-  Rez v oblúku
-  Bajonetové upínanie
-  Zabudované osvetlenie
-  Rez pod uhlom
-  Odsávanie prachu
-  Prepravný kufor

## Diamantová rezačka

4100KB 125 mm

303



Príkon	1.400W
Priemer kotúča	125 mm
Max. rezný výkon	40,0 mm
Voľnobežné otáčky	12.200
Vibrácie	Rezanie betónu: 6,0 m/s <sup>2</sup>
Uroveň akustického tlaku	96 dB(A)
Uroveň akustického výkonu	107 dB(A)
Rozmery	231×220×179 mm
Hmotnosť	3,0 kg
Dĺžka privodného kábla	2,5 m



**4100KB**  
139,99 €

## Rezačka

4112HS 305 mm

204



Príkon	2.400W
Max. rezný výkon	100 mm
Priemer kotúča	305 mm
Voľnobežné otáčky	5.000
Celková dĺžka	648 mm
Hmotnosť	10,4 kg
Dĺžka privodného kábla	2,5 m



**4112HS**  
649,99 €

## Drážkovacia fréza

SG1251 125 mm

318



Príkon	1.400W
Max. rezný výkon	Hĺbka: 0 – 30 mm
	Šírka: 6 – 30 mm
Priemer kotúča	125 mm
Voľnobežné otáčky	10.000
Rozmery	350×151×178 mm
Hmotnosť	4,3 kg
Dĺžka privodného kábla	5,0 m



**SG1251J**  
529,99 €

## Drážkovacia fréza

SG181 180 mm

318



Príkon	2.150 W
Max. rezný výkon	Hĺbka: 15 – 60 mm
	Šírka: 9 – 43 mm
Priemer kotúča	180 mm
Voľnobežné otáčky	7.200
Hmotnosť	5,6 kg



**SG181**  
1 099,99 €



## Drážkovacia fréza

SG150 150 mm



Prikon	1.800W
Priemer kotúča	150 mm
Max. rezný výkon	Hĺbka: 7 – 45 mm Šírka: 7 – 35 mm
Voľnobežné otáčky	7.800
Celková dĺžka	410 mm
Hmotnosť	5,6 kg



**SG150**  
849,99 €

## Rezač na železo

LC1230 305 mm

203



Prikon	1.750W
Priemer kotúča	305 mm
Max. rezný výkon	90°: 115 mm 90°: 75×150 mm 45°: 90 mm 45°: 85×85 mm
Voľnobežné otáčky	1.300
Rozmery	516×306×603 mm
Hmotnosť	19,3 kg
Dĺžka privodného kábla	2,5 m



**LC1230N**  
549,99 €

## Rezač na železo

LW1400 355 mm

203



Prikon	2.200W
Priemer kotúča	355 mm
Voľnobežné otáčky	3.800
Max. rezný výkon 90°	Gulatina: 127 mm Profil – obdĺžnik: 115×130 mm Profil – obdĺžnik: 102×194 mm Profil – obdĺžnik: 70×233 mm
Max. rezný výkon 45°	Gulatina: 127 mm Profil – obdĺžnik: 115×103 mm
Vibrácie	2,5 m/s <sup>2</sup>
Úroveň akustického tlaku	102 dB(A)
Úroveň akustického výkonu	110 dB(A)
Rozmery	530×295×640 mm
Hmotnosť	18,7 kg



**LW1400**  
239,99 €

## Rezač na železo

LW1401 355 mm

203

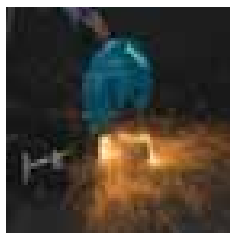

Prikon	2.200W
Priemer kotúča	355 mm
Voľnobežné otáčky	3.800
Max. rezný výkon 90°	Gulatina: 127 mm Profil – obdĺžnik: 115×130 mm Profil – obdĺžnik: 102×194 mm Profil – obdĺžnik: 70×233 mm
Max. rezný výkon 45°	Gulatina: 127 mm Profil – obdĺžnik: 115×103 mm
Vibrácie	2,5 m/s <sup>2</sup>
Úroveň akustického tlaku	102 dB(A)
Úroveň akustického výkonu	110 dB(A)
Rozmery	500×295×640 mm
Hmotnosť	18,3 kg



**LW1401**  
229,99 €

## Pásová píla

2107F

303



Prikon	710W
Max. rezný výkon	Gulatina: 120 mm
Rýchlosť rezného pásu	60 m / min
Rozmery	508×188×256 mm
Hmotnosť	6,3 kg
Dĺžka privodného kábla	2,5 m



**2107FK**  
499,99 €

## Nožnice

JS1601 1,6 mm

459 

Príkon	380W
Max. rezný výkon	Oceľ do 400 N/mm <sup>2</sup> : 1,6 mm Oceľ do 600 N/mm <sup>2</sup> : 1,2 mm Oceľ do 800 N/mm <sup>2</sup> : 0,8 mm Hliník do 200 N/mm <sup>2</sup> : 2,5 mm
Min. rádius	250 mm
Počet strihov za minútu	4.500
Rozmery	320x70x78 mm
Hmotnosť	1,4 kg
Dĺžka privodného kábla	2,5 m

**JS1601**  
**369,99 €**

## Nožnice

JS1000 1,6 mm

459 

Príkon	380W
Max. rezný výkon	Oceľ do 400 N/mm <sup>2</sup> : 1,0 mm Oceľ do 600 N/mm <sup>2</sup> : 0,7 mm Oceľ do 800 N/mm <sup>2</sup> : 0,5 mm Hliník do 200 N/mm <sup>2</sup> : 2,5 mm
Min. rádius	30 mm
Počet strihov za minútu	4.500
Rozmery	322x70x78 mm
Hmotnosť	1,4 kg
Dĺžka privodného kábla	2,5 m

**JS1000**  
**389,99 €**

## Nožnice

JS1602 1,6 mm

325 

Príkon	380W
Max. rezný výkon	Oceľ do 400 N/mm <sup>2</sup> : 1,6 mm Oceľ do 600 N/mm <sup>2</sup> : 1,2 mm Oceľ do 800 N/mm <sup>2</sup> : 0,8 mm Hliník do 200 N/mm <sup>2</sup> : 2,5 mm
Min. rádius	30 mm
Počet strihov za minútu	4.000
Rozmery	255x74x146 mm
Hmotnosť	1,6 kg
Dĺžka privodného kábla	2,5 m

**JS1602**  
**319,99 €**

## Nožnice

JS3201 3,2 mm

303 

Príkon	710W
Max. rezný výkon	Oceľ do 400 N/mm <sup>2</sup> : 3,2 mm Oceľ do 600 N/mm <sup>2</sup> : 2,5 mm Oceľ do 800 N/mm <sup>2</sup> : 1,5 mm Hliník do 200 N/mm <sup>2</sup> : 4,0 mm
Min. rádius	50 mm
Počet strihov za minútu	1.600
Rozmery	213x90x239 mm
Hmotnosť	3,4 kg
Dĺžka privodného kábla	2,5 m

**JS3201J**  
**429,99 €**

## Prestrihovač

JN1601 1,6 mm

411 

Príkon	550W
Max. rezný výkon	Oceľ do 400 N/mm <sup>2</sup> : 1,6 mm Oceľ do 600 N/mm <sup>2</sup> : 1,2 mm Oceľ do 800 N/mm <sup>2</sup> : 0,8 mm Hliník do 200 N/mm <sup>2</sup> : 2,5 mm
Min. rádius	Vonkajší obvod: 50 mm Vnútorý obvod: 45 mm
Počet strihov za minútu	2.200
Celková dĺžka	261 mm
Hmotnosť	1,6 kg
Dĺžka privodného kábla	2,0 m

**JN1601**  
**429,99 €**

## Prestrihovač

JN3201 3,2 mm

303 



Príkon	710W
Max. rezný výkon	Oceľ do 400 N/mm <sup>2</sup> : 3,2 mm Oceľ do 600 N/mm <sup>2</sup> : 2,5 mm Oceľ do 800 N/mm <sup>2</sup> : 1,0 mm Hliník do 200 N/mm <sup>2</sup> : 3,5 mm
Min. rádius	Vonkajší obvod: 128 mm Vnútorý obvod: 120 mm
Počet strihov za minútu	1.300
Rozmery	225×90×254 mm
Hmotnosť	3,4 kg
Dĺžka privodného kábla	2,5 m



**JN3201J**  
649,99 €

## Rezač hliníkových profilov

CA5000 118 mm

303 



Príkon	1.300W
Rezný kotúč	Rezný kotúč / TCT kotúč
Max. rezný výkon s rezným kotúčom	S lištou: 11 mm
Max. rezný výkon s TCT kotúčom	S lištou: 36 mm Bez lišty: 41 mm
Voľnobežné otáčky	2.200 – 6.400
Rozmery	346×250×250 mm
Hmotnosť	4,7 kg
Dĺžka privodného kábla	2,5 m













**CA5000XJ**  
649,99 €



## ▣ BRÚSENIE / LEŠTENIE



-  Dvojitá izolácia
-  Nastavenie otáčok
-  Brzda
-  El. nastavenie otáčok /2 rýchlosti/
-  Obmedzovač momentu
-  Konštantné otáčky
-  Obmedzovač rozbehového prúdu
-  Háč / klip
-  Odsávanie prachu
-  Zabudované osvetlenie
-  Prepravný kufor



## Uhlová brúska

GA5021C / GA6021C Anti-restart, plynulý rozbeh, veľký vypínač

253 

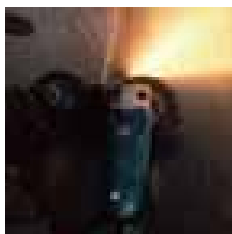

	GA5021C	GA6021C
Prikon	1.450W	1.450W
Priemer kotúča	125 mm	150 mm
Voľnobežné otáčky	10.000	9.000
Vibrácie	Plošné brúsenie: 8,5 m/s <sup>2</sup> Brúsenie kotúčom: 2,5 m/s <sup>2</sup>	Plošné brúsenie: 8,5 m/s <sup>2</sup> Brúsenie kotúčom: 2,5 m/s <sup>2</sup>
Úroveň akustického tlaku	90 dB(A)	90 dB(A)
Úroveň akustického výkonu	101 dB(A)	101 dB(A)
Rozmery	390x139x120 mm	390x169x120 mm
Hmotnosť	2,9 – 4,1 kg	3,0 – 3,5 kg
Dĺžka prívodného kábla	2,5 m	2,5 m



GA5021C  
169,99 €

GA6021C  
179,99 €

## Uhlová brúska

GA6040C SJS II, regulácia otáčok, Anti-restart, plynulý rozbeh, posuvný vypínač

318 



Prikon	1.400W
Priemer kotúča	150 mm
Voľnobežné otáčky	4.000 – 9.000
Vibrácie	
Plošné brúsenie s antivibračnou rukoväťou:	6,0 m/s <sup>2</sup>
Brúsenie kotúčom s antivibračnou rukoväťou:	2,5 m/s <sup>2</sup>
Úroveň akustického tlaku	87 dB(A)
Úroveň akustického výkonu	98 dB(A)
Rozmery	303x171x116 mm
Hmotnosť	2,5 – 2,9 kg
Dĺžka prívodného kábla	2,5 m



GA6040C01  
159,99 €

01 – antivibračná rukoväť

## Uhlová brúska

9565CVR SJS, regulácia otáčok, Anti-restart, plynulý rozbeh, posuvný vypínač

318 



Prikon	1.400W
Priemer kotúča	125 mm
Voľnobežné otáčky	2.800 – 12.000
Rozmery	299x139x103 mm
Hmotnosť	2,5 – 3,6 kg
Dĺžka prívodného kábla	2,4 – 3,5 kg



9565CVR  
139,99 €

## Uhlová brúska

9565CR SJS, Anti-restart, plynulý rozbeh, posuvný vypínač

318 



Prikon	1.400W
Priemer kotúča	125 mm
Voľnobežné otáčky	12.000
Vibrácie	
Plošné brúsenie s antivibračnou rukoväťou:	7,5 m/s <sup>2</sup>
Brúsenie kotúčom:	2,5 m/s <sup>2</sup>
Úroveň akustického tlaku	82 dB(A)
Úroveň akustického výkonu	93 dB(A)
Rozmery	299x139x103 mm
Hmotnosť	2,4 – 3,5 kg
Dĺžka prívodného kábla	2,5 m



9565CR  
129,99 €

## Uhlová brúska

GA5040R SJS II, Anti-restart, plynulý rozbeh, posuvný vypínač

325 

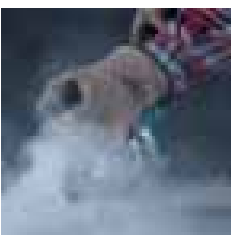

Prikon	1.100W
Priemer kotúča	125 mm
Voľnobežné otáčky	11.000
Vibrácie	
Plošné brúsenie s antivibračnou rukoväťou:	6,0 m/s <sup>2</sup>
Brúsenie kotúčom:	2,5 m/s <sup>2</sup>
Úroveň akustického tlaku	86 dB(A)
Úroveň akustického výkonu	97 dB(A)
Rozmery	303x140x116 mm
Hmotnosť	2,5 – 3,6 kg
Dĺžka prívodného kábla	2,5 m



GA5040R  
109,99 €

GA5040RZ1  
109,99 €

## Uhlová brúska

GA6021 SJS, veľký vypínač

303



Príkonn	1.050W
Priemer kotúča	150 mm
Voľnobežné otáčky	10.000
Vibrácie	
Plošné brúsenie:	6,5 m/s <sup>2</sup>
Brúsenie kotúčom:	2,5 m/s <sup>2</sup>
Úroveň akustického tlaku	89 dB(A)
Úroveň akustického výkonu	100 dB(A)
Rozmery	384x172x120 mm
Hmotnosť	2,8 – 3,2 kg
Dĺžka prívodného kábla	2,5 m

**GA6021**  
149,99 €

## Uhlová brúska

9557HNR / 9558HNR Anti-restart, plynulý rozbeh, posuvný vypínač

325



Príkonn	840W	840W
Priemer kotúča	115 mm	125 mm
Voľnobežné otáčky	11.000	11.000
Vibrácie		
Plošné brúsenie:	7,5 m/s <sup>2</sup>	8,5 m/s <sup>2</sup>
Brúsenie kotúčom:	2,5 m/s <sup>2</sup>	2,5 m/s <sup>2</sup>
Úroveň akustického tlaku	86 dB(A)	86 dB(A)
Úroveň akustického výkonu	97 dB(A)	97 dB(A)
Rozmery	271x130x106 mm	271x140x106 mm
Hmotnosť	1,7 – 2,4 kg	1,7 – 3,2 kg
Dĺžka prívodného kábla	2,5 m	2,5 m

**9557HNRG**  
74,99 €

**9558HNRG**  
79,99 €

**9558HNRGK**  
89,99 €

X1 – 5 ks rezný kotúč 125 x 0,8 mm

## Uhlová brúska

GA4530R / GA5030R Anti-restart, plynulý rozbeh, posuvný vypínač

459

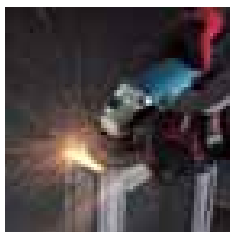

Príkonn	720W	720W
Priemer kotúča	115 mm	125 mm
Voľnobežné otáčky	11.000	11.000
Vibrácie		
Plošné brúsenie:	7,5 m/s <sup>2</sup>	8,5 m/s <sup>2</sup>
Brúsenie kotúčom:	2,5 m/s <sup>2</sup>	2,5 m/s <sup>2</sup>
Úroveň akustického tlaku	85 dB(A)	85 dB(A)
Úroveň akustického výkonu	96 dB(A)	96 dB(A)
Rozmery	266x130x108 mm	266x140x108 mm
Hmotnosť	1,88 – 2,22 kg	1,91 – 3,06 kg
Dĺžka prívodného kábla	2,5 m	2,5 m

**GA4530R**  
59,99 €

**GA5030R**  
68,99 €

**GA5030RSP4**  
119,99 €

**GA5030RX1**  
77,99 €

SP4 – 4 ks lamelový kotúč, 1 ks diamantový kotúč, šiltovka;  
X1 – 5 ks rezný kotúč 125 x 0,8 mm

## Uhlová brúska

GA9040R Anti-restart, plynulý rozbeh, veľký vypínač

204



Príkonn	2.600W
Priemer kotúča	230 mm
Voľnobežné otáčky	6.600
Vibrácie	
Plošné brúsenie:	6,0 m/s <sup>2</sup>
Brúsenie kotúčom:	2,5 m/s <sup>2</sup>
Úroveň akustického tlaku	90 dB(A)
Úroveň akustického výkonu	101 dB(A)
Rozmery	503x250x140 mm
Hmotnosť	6,69 – 8,98 kg
Dĺžka prívodného kábla	2,5 m

**GA9040R**  
199,99 €

**GA9040RF01**  
209,99 €

R01 – antivibračná rukoväť

## Uhlová brúska

GA9030 Veľký vypínač

204



Príkonn	2.400W
Priemer kotúča	230 mm
Voľnobežné otáčky	6.600
Vibrácie	
Plošné brúsenie:	6,5 m/s <sup>2</sup>
Brúsenie kotúčom:	2,5 m/s <sup>2</sup>
Úroveň akustického tlaku	90 dB(A)
Úroveň akustického výkonu	101 dB(A)
Rozmery	503x250x140 mm
Hmotnosť	6,26 – 8,55 kg
Dĺžka prívodného kábla	2,5 m

**GA9030X01**  
169,99 €

X01 – antivibračná rukoväť

## Uhlová brúska

**GA9063R** D-rukovät', SJS II, Anti-restart, plynulý rozbeh, veľký vypínač

218 



Prikon	2.200W
Priemer kotúča	230 mm
Voľnobežné otáčky	6.600
Vibrácie	
Plošné brúsenie s antivibračnou rukoväťou:	5,5 m/s <sup>2</sup>
Brúsenie kotúčom s antivibračnou rukoväťou:	2,5 m/s <sup>2</sup>
Úroveň akustického tlaku	91 dB(A)
Úroveň akustického výkonu	102 dB(A)
Rozmery	450x250x145 mm
Hmotnosť	5,80 – 8,16 kg
Dĺžka prívodného kábla	2,5 m



**GA9063R**  
199,99 €

## Uhlová brúska

**GA9062R** D-rukovät', Anti-restart, plynulý rozbeh, veľký vypínač

218 



Prikon	2.200W
Priemer kotúča	230 mm
Voľnobežné otáčky	6.600
Vibrácie	
Plošné brúsenie s antivibračnou rukoväťou:	6,0 m/s <sup>2</sup>
Brúsenie kotúčom s antivibračnou rukoväťou:	2,5 m/s <sup>2</sup>
Úroveň akustického tlaku	91 dB(A)
Úroveň akustického výkonu	102 dB(A)
Rozmery	450x250x144 mm
Hmotnosť	5,65 – 8,01 kg
Dĺžka prívodného kábla	2,5 m (8,2 ft.)



**GA9062R**  
179,99 €

## Uhlová brúska

**GA9060R** Anti-restart, plynulý rozbeh, veľký vypínač

218 



Prikon	2.200W
Priemer kotúča	230 mm
Voľnobežné otáčky	6.600
Vibrácie	
Plošné brúsenie s antivibračnou rukoväťou:	6,0 m/s <sup>2</sup>
Brúsenie kotúčom s antivibračnou rukoväťou:	2,5 m/s <sup>2</sup>
Úroveň akustického tlaku	91 dB(A)
Úroveň akustického výkonu	102 dB(A)
Rozmery	450x250x144 mm
Hmotnosť	5,52 – 7,88 kg
Dĺžka prívodného kábla	2,5 m



**GA9060R**  
169,99 €

## Uhlová brúska

**GA9020R** Anti-restart, plynulý rozbeh, veľký vypínač

204 



Prikon	2.200W
Priemer kotúča	230 mm
Voľnobežné otáčky	6.600
Vibrácie	
Plošné brúsenie:	6,0 m/s <sup>2</sup>
Brúsenie kotúčom:	2,5 m/s <sup>2</sup>
Úroveň akustického tlaku	90 dB(A)
Úroveň akustického výkonu	101 dB(A)
Rozmery	473x250x140 mm
Hmotnosť	5,80 – 8,09 kg
Dĺžka prívodného kábla	2,5 m



**GA9020RF**  
139,99 €

**GA9020RFK**  
164,99 €

## Uhlová brúska

**GA7020 / GA9020** Veľký vypínač

204 

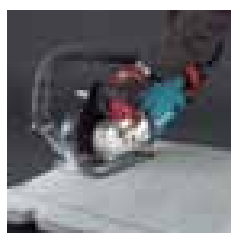

	GA7020	GA9020
Prikon	2.200W	2.200W
Priemer kotúča	180 mm	230 mm
Voľnobežné otáčky	8.500	6.000
Vibrácie		Plošné brúsenie: 5,5 m/s <sup>2</sup>
Plošné brúsenie s antivibračnou rukoväťou:	8,0 m/s <sup>2</sup>	
Brúsenie kotúčom:	2,5 m/s <sup>2</sup>	2,5 m/s <sup>2</sup>
Úroveň akustického tlaku	89 dB(A)	89 dB(A)
Úroveň akustického výkonu	100 dB(A)	100 dB(A)
Rozmery	473x200x140 mm	473x249x140 mm
Hmotnosť	5,56 – 6,06 kg	5,76 – 8,05 kg
Dĺžka prívodného kábla	2,5 m	2,5 m



**GA7020**  
129,99 €

**GA9020**  
139,99 €

**GA9020K**  
159,99 €

## Uhlová brúska

GA9050R Anti-restart, plynulý rozbeh, veľký vypínač

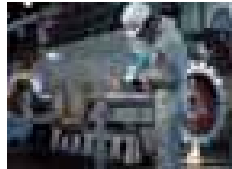
204 

Príkon	2.000W
Priemer kotúča	230 mm
Voľnobežné otáčky	6.600
Vibrácie	Plošné brúsenie: 5,5 m/s <sup>2</sup> Brúsenie kotúčom: 2,5 m/s <sup>2</sup>
Úroveň akustického tlaku	94 dB(A)
Úroveň akustického výkonu	105 dB(A)
Rozmery	455x250x132 mm
Hmotnosť	4,82 – 7,12 kg
Dĺžka privodného kábla	2,5 m



**GA9050R**  
129,99 €

## Uhlová brúska

GA7012C / GA9012C Anti-restart, plynulý rozbeh, veľký vypínač

204 

	GA7012C	GA9012C
Príkon	1.800W	1.800W
Priemer kotúča	180 mm	230 mm
Voľnobežné otáčky	8.400	6.000
Vibrácie	Plošné brúsenie: 7,0 m/s <sup>2</sup> Brúsenie kotúčom: 3,5 m/s <sup>2</sup>	Plošné brúsenie: 6,0 m/s <sup>2</sup> Brúsenie kotúčom: 3,0 m/s <sup>2</sup>
Úroveň akustického tlaku	90 dB(A)	90 dB(A)
Úroveň akustického výkonu	101 dB(A)	101 dB(A)
Rozmery	453x200x137 mm	453x250x137 mm
Hmotnosť	4,0 – 4,5 kg	4,37 – 6,66 kg
Dĺžka privodného kábla	2,5 m	2,5 m



**GA7012C**  
179,99 €

**GA9012C**  
189,99 €

## Leštička

SA7000C 180 mm

204 

Príkon	1.600W
Abrasívne Disc Size	180 mm
Max. priemer padu	Pad: 180 mm
Voľnobežné otáčky	0 – 4.000
Rozmery	453x170x136 mm
Hmotnosť	3,5 – 3,6 kg
Dĺžka privodného kábla	2,5 m



**SA7000C**  
349,99 €

## Leštička

9237CB 180 mm

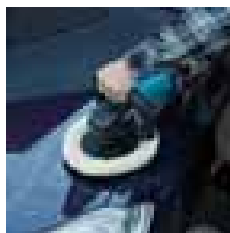
303 

Príkon	1.200W
Max. priemer padu	Vlnený pad: 180 mm
Voľnobežné otáčky	0 – 3.200
Vibrácie	2,5 m/s <sup>2</sup>
Úroveň akustického tlaku	83 dB(A)
Úroveň akustického výkonu	94 dB(A)
Rozmery	431x198x187 mm
Hmotnosť	3,2 – 3,4 kg
Dĺžka privodného kábla	2,5 m



**9237CB**  
349,99 €

## Leštička

PO6000C 150 mm

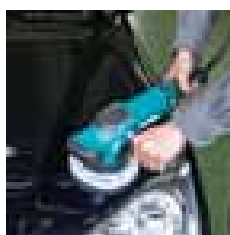

Príkon	900W
Rozmer padu	150 mm
Excentrický výkyv za minútu	0 – 6.800
Počet strihov za minútu	0 – 13.600
Voľnobežné otáčky	0 – 780
Priemer výkyvu	5,5 mm
Vibrácie	Leštenie: 7,0 m/s <sup>2</sup>
Úroveň akustického tlaku	83 dB(A)
Úroveň akustického výkonu	94 dB(A)
Rozmery	451x148x126 mm
Hmotnosť	2,8 – 3,0 kg
Dĺžka privodného kábla	4,0 m



**PO6000C**  
349,99 €

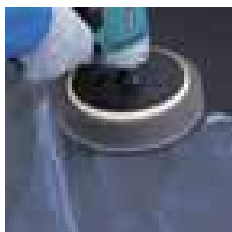

Prikon	900W
Max. priemer padu	Pad: 180 mm
Voľnobežné otáčky	600 – 2.100
Vibrácie	Leštenie: 2,5 m/s <sup>2</sup>
Úroveň akustického tlaku	81 dB(A)
Úroveň akustického výkonu	92 dB(A)
Celková dĺžka	210 mm
Hmotnosť	2,1 kg
Dĺžka prívodného kábla	2,5 m



**PV7000C**  
229,99 €



Prikon	900W
Max. priemer padu	Pad: 100 – 125 mm
Voľnobežné otáčky	2.000 – 4.000
Celková dĺžka	313 mm
Hmotnosť	2,3 – 2,6 kg
Dĺžka prívodného kábla	5,0 m

Ku stroju je potrebné dokúpiť transformátor P-67016



**PW5000CH**  
349,99 €





# SJS II

## SUPER JOINT SYSTEM

### Znižuje vibrácie



### Super JointSystem II

Pružný krúžok absorbuje vibrácie.



### Absorbovanie vibrácií



**100mm**  
GA4041C, GA4040C,  
GA4040



**115mm**  
GA4541C, GA4543C,  
GA4540C, GA4542C,  
GA4541R, GA4541,  
GA4540R, GA4540



**125mm**  
GA5041C, GA5043C,  
GA5040C, GA5042C,  
GA5041R, GA5041,  
GA5040R, GA5040



**150mm**  
GA6040C, GA6042C,  
GA6040R, GA6040



**180mm**  
GA7063, GA7063R,  
GA7061, GA7061R



**230mm**  
GA9063, GA9063R,  
GA9061, GA9061R



**115mm, 125mm**  
SA4540C, SA4542C,  
SA5040C

# Brúsenie / rezanie

## Uhlové brúsky

Model				Príkon (W)	Vypínač	Antirešart	SJS	SJS2	Nastavenie otáčok	Brzda	Konštantná rýchlosť	Plynulý rozbeh
100mm	115mm	125mm	150mm									
		GA5021C	GA6021C	1 450W	Veľký vypínač	•	•				•	•
		GA5020C	GA6020C	1 450W	Malý vypínač	•	•				•	•
GA4041C	GA4541C	GA5041C		1 400W	Posuvný vypínač	•		•	•	•	•	•
GA4040C	GA4540C	GA5040C	GA6040C	1 400W	Posuvný vypínač	•		•	•		•	•
	GA4542C	GA5042C	GA6042C	1 400W	Posuvný vypínač			•	•		•	•
	GA4543C	GA5043C		1 400W	Posuvný vypínač			•	•	•	•	•
	9564CVR	9565CVR	9566CVR	1 400W	Posuvný vypínač	•	•		•		•	•
	9564CV	9565CV	9566CV	1 400W	Posuvný vypínač		•		•		•	•
	9564CR	9565CR	9566CR	1 400W	Posuvný vypínač	•	•				•	•
	9564C	9565C	9566C	1 400W	Posuvný vypínač		•				•	•
	9564PCV	9565PCV	9566PCV	1 400W	Pákový vypínač		•		•		•	•
	9564PC	9565PC	9566PC	1 400W	Pákový vypínač		•				•	•
		9565CVL / 9565CLR		1 400W	Posuvný vypínač	-/•	•		•		•	•
	9561CR / 9561CVR			1 200W	Posuvný vypínač	•	•		-/•		•	•
	GA4541R	GA5041R		1 100W	Posuvný vypínač	•		•		•		
	GA4541	GA5041		1 100W	Posuvný vypínač			•		•		
	GA4540R	GA5040R	GA6040R	1 100W	Posuvný vypínač	•		•				•
	GA4540R	GA5040R	GA6040R	1 100W	Posuvný vypínač	•		•				•
	9564HR	9565HR		1 100W	Posuvný vypínač	•	•					•
9563H	9564H	9565H		1 100W	Posuvný vypínač		•					
	9564P	9565P		1 100W	Pákový vypínač		•					
		GA5011 / GA5021	GA6021	1 050W	Veľký vypínač		•					
		GA5010 / GA5020	GA6010 / GA6020	1 050W	Malý vypínač		-/•					
9556NB / 9556HN	9557HN	9558HN		840W	Posuvný vypínač							
	9557NBR / 9557HNR	9558NBR / 9558HNR		840W	Posuvný vypínač	•						•
9556PB / 9556HP	9557PB / 9557HP	9558PB / 9558HP		840W	Pákový vypínač							
9556HB				840W	Prepínač							
GA4031 / GA4032				720W	Prepínač							
GA4030R	GA4530R	GA5030R		720W	Posuvný vypínač	•						•
GA4030t	GA4530	GA5030t		720W	Posuvný vypínač							
GA4034	GA4534	GA5034		720W	Pákový vypínač							
9553HN	9554HN	9555HN		710W	Posuvný vypínač							
9553B / 9553HB		9555B		710W	Prepínač							
9500NB / N9500N				570W	Prepínač							

Model		Príkon (W)	Vypínač	Antirešart	Konštantná rýchlosť	SJS2	Obmedzovač momentu	Plynulý rozbeh
180mm	230mm							
GA7040R	GA9040R	2 600W	Veľký vypínač	•			•	•
GA7040S	GA9040S / GA9040	2 600W	Veľký vypínač				•	•/-
GA7030R	GA9030R	2 400W	Veľký vypínač	•			•	•
GA7030S / GA7030	GA9030S / GA9030	2 400W	Veľký vypínač				•	•/-
GA7031	GA9031	2 400W	AC / DC vypínač				•	
GA7061R / GA7063R	GA9061R / GA9063R	2 200W	Veľký vypínač	•		•		•
GA7061 / GA7063	GA9061 / GA9063	2 200W	Veľký vypínač			•		
GA7061R / GA7063R	GA9061R / GA9063R	2 200W	Veľký vypínač	•				•
GA7060 / GA7062 / GA7064	GA9060 / GA9062	2 200W	Veľký vypínač					
GA7020R	GA9020R	2 200W	Veľký vypínač	•				•
GA7020S	GA9020S	2 200W	Veľký vypínač					•
GA7020 / GA7021	GA9020	2 200W	Veľký vypínač					
GA7050R	GA9050R	2 000W	Veľký vypínač	•				•
GA7050	GA9050	2 000W	Veľký vypínač					
GA7012C	GA9012C	1 800W	Veľký vypínač	•	•			•
GA7010C	GA9010C	1 800W	Veľký vypínač		•			•

## Brúska na betón

PC5000C

253 

Príkon	1.400W
Priemer kotúča	125 mm
Vrtanie brúsneho kotúča	22,23 mm
Voľnobežné otáčky	10.000
Rozmery	437×235×195 mm
Hmotnosť	4 kg
Dĺžka privodného kábla	5,0 m

PC5000C  
429,99 €

## Brúska na betón

PC5010C

253 

Príkon	1.400W
Priemer kotúča	125 mm
Vrtanie brúsneho kotúča	22,23 mm
Voľnobežné otáčky	4.000 – 9.000
Rozmery	350×231×179 mm
Hmotnosť	2,5 – 3,6 kg
Dĺžka privodného kábla	4,0 m

PC5010C  
349,99 €

## Priama brúska

GD0603 6 mm

64 

Príkon	240W
Uchytenie nástroja	Klieština: 6 mm
Max. priemer brúsneho nástroja	19 mm
Voľnobežné otáčky	28.000
Priemer rukoväti	65 mm
Rozmery	289×64×67 mm
Hmotnosť	0,98 kg
Dĺžka privodného kábla	2,5 m

GD0603  
89,99 €

## Priama brúska

GD0601 6 mm

325 

Príkon	400W
Uchytenie nástroja	Klieština: 3, 6 mm
Priemer kotúča	38 mm
Voľnobežné otáčky	25.000
Rozmery	359×82×82 mm
Hmotnosť	1,68 – 1,84 kg
Dĺžka privodného kábla	2,5 m

GD0601  
99,99 €

## Priama brúska

GD0801C 8 mm

318 

Príkon	750W
Uchytenie nástroja	Klieština: 8 mm
Max. priemer brúsneho nástroja	25 mm
Voľnobežné otáčky	7.000 – 29.000
Vibrácie	Plôšné brúsenie: 3,5 m/s <sup>2</sup>
Úroveň akustického tlaku	80 dB(A)
Úroveň akustického výkonu	91 dB(A)
Rozmery	390×75×88 mm
Hmotnosť	1,96 – 1,97 kg
Dĺžka privodného kábla	2,5 m

GD0801C  
319,99 €

Stroj je dodávaný bez brúsneho nástroja





## Priama brúska

GD0800C 8 mm

318 



Stroj je dodávaný bez brúsneho nástroja



Prikon	750W
Uchytenie nástroja	Klieština: 3, 6, 8 mm
Priemer kotúča	25 mm
Voľnobežné otáčky	7.000 – 28.000
Rozmery	371×75×75 mm
Hmotnosť	1,88 kg
Dĺžka privodného kábla	2,5 m

**GD0800C**  
289,99 €

## Priama brúska

GD0810C 8 mm

318 



Stroj je dodávaný bez brúsneho nástroja



Prikon	750W
Uchytenie nástroja	Klieština: 3, 6, 8 mm
Priemer kotúča	50 mm
Voľnobežné otáčky	1.800 – 7.000
Celková dĺžka	371 mm
Hmotnosť	1,9 kg
Dĺžka privodného kábla	2,5 m

**GD0810C**  
299,99 €

## Multifunkčné náradie

TM3010C

459 



Prikon	320W
Počet strihov za minútu	6.000 – 20.000
Rozmery	283×68×87 mm
Hmotnosť	1,6 – 1,7 kg
Dĺžka privodného kábla	2,5 m



**TM3010C**  
169,99 €

**TM3010CX5J**  
259,99 €

X5 – sada príslušenstva

## Kotúčová brúska

GB602 150 mm



Prikon	250W
Priemer kotúča	150 mm
Hrúbka kotúča	16 mm
Vrtanie brúsneho kotúča	12,7 mm
Voľnobežné otáčky	2.850 (50 Hz) / 3.450 (60 Hz)
Úroveň akustického tlaku	74 dB(A)
Rozmery	375×205×286 mm
Hmotnosť	9,31 – 9,08 kg



**GB602**  
129,99 €

## Kotúčová brúska

GB602W 150 mm



Prikon	250W
Priemer kotúča	150 mm
Hrúbka kotúča	6,4 mm / 16 mm
Vrtanie brúsneho kotúča	12,7 mm
Voľnobežné otáčky	2.850 (50 Hz) / 3.450 (60 Hz)
Úroveň akustického tlaku	75 dB(A)
Rozmery	375×348×286 mm
Hmotnosť	9,27 – 8,93 kg



**GB602W**  
139,99 €

## Kotúčová brúska

GB801 205 mm

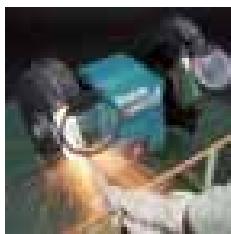

Príkon	550W
Priemer kotúča	205 mm
Hrúbka kotúča	19 mm
Vítanie brúsneho kotúča	15,88 mm
Voľnobežné otáčky	2.850 (50 Hz) / 3.450 (60 Hz)
Úroveň akustického tlaku	77 dB(A)
Rozmery	395x265x333 mm
Hmotnosť	19,91 – 19,63 kg



**GB801**  
229,99 €

## Pásová brúska

9032 9 mm × 533 mm

411



Príkon	500W
Rozmer brúsneho pásu	9x533 mm
Rýchlosť brúsneho pásu	300 – 1.700 m/min
Max. hĺbka brúsenia	110 mm
Celková dĺžka	420 mm
Hmotnosť	1,6 kg
Dĺžka privodného kábla	2,5 m



**9032**  
239,99 €

## Pásová brúska

9031 30 mm × 533 mm

411



Príkon	550W
Rozmer brúsneho pásu	30x533 mm
Rýchlosť brúsneho pásu	200 – 1.000 m/min
Celková dĺžka	380 mm
Hmotnosť	2,1 kg
Dĺžka privodného kábla	2,5 m



**9031**  
299,99 €

## Pásová brúska

9911 / 9910 76 mm × 457 mm

411

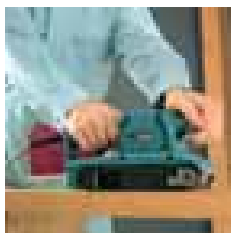

	9911	9910
Príkon	650W	650W
Rozmer brúsneho pásu	76x457 mm	76x457 mm
Rýchlosť brúsneho pásu	75 – 270 m/min	270 m/min
Celková dĺžka	262 mm	262 mm
Hmotnosť	2,7 kg	2,7 kg
Dĺžka privodného kábla	2,5 m	2,5 m



9911

**9911**  
169,99 €

**9910**  
149,99 €

## Pásová brúska

9903 76 mm × 533 mm

303



Príkon	1.010W
Rozmer brúsneho pásu	76x533 mm
Rýchlosť brúsneho pásu	210 – 440 m/min
Celková dĺžka	296 mm
Hmotnosť	4,3 kg
Dĺžka privodného kábla	5,0 m



**9903**  
289,99 €

**Pásová brúska**

**9924DB** 76 mm x 610 mm

100

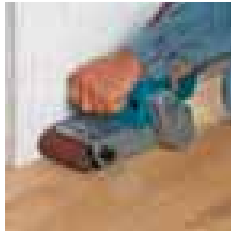

Prikon	850W
Rozmer brúsneho pásu	76x610, 620 mm
Rýchlosť brúsneho pásu	400 m/min
Celková dĺžka	355 mm
Hmotnosť	4,8 kg
Dĺžka privodného kábla	5,0 m

**9924DB**  
299,99 €

**Pásová brúska**

**9403** 100 mm x 610 mm

303



Prikon	1.200W
Rozmer brúsneho pásu	100x610 mm
Rýchlosť brúsneho pásu	500 m/min
Celková dĺžka	353 mm
Hmotnosť	5,7 kg
Dĺžka privodného kábla	5,0 m

**9403J**  
349,99 €

**Pásová brúska**

**9404** 100 mm x 610 mm

303

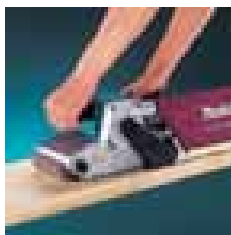

Prikon	1.010W
Rozmer brúsneho pásu	100x610 mm
Rýchlosť brúsneho pásu	210 – 440 m/min
Celková dĺžka	334 mm
Hmotnosť	4,8 kg
Dĺžka privodného kábla	5,0 m

**9404J**  
369,99 €

**Kefová brúska**

**9741**

100



Prikon	860W
Priemer kotúča	100x120 mm
Voľnobežné otáčky	3.500
Celková dĺžka	310 mm
Hmotnosť	4,2 kg
Dĺžka privodného kábla	5,0 m

**9741**  
529,99 €

**Vibračná brúska**

**B03711 / B03710**

64

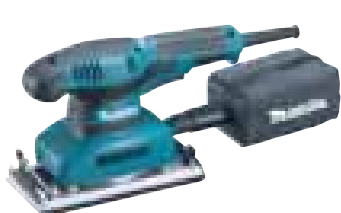

↑  
B03711

	B03711	B03710
Prikon	190W	190W
Rozmer padu	93x185 mm	93x185 mm
Rozmer brúsneho papiera	93x228 mm	93x228 mm
Excentrický výkyv za minútu	4.000 – 11.000	11.000
Počet strihov za minútu	8.000 – 22.000	22.000
Priemer výkyvu	2,0 mm	2,0 mm
Vibrácie	Brúsenie železnej platne: 3,5 m/s²	Brúsenie železnej platne: 3,5 m/s²
Úroveň akustického tlaku	72 dB(A)	72 dB(A)
Rozmery	253x92x154 mm	253x92x154 mm
Hmotnosť	1,6 kg	1,6 kg
Dĺžka privodného kábla	2,0 m	2,0 m

**B03711**  
99,99 €

**B03710**  
89,99 €

## Vibračná brúska

BO4900V

419



Príkon	330W
Rozmer padu	115x229 mm
Rozmer brúsneho papiera	115x232 mm
Excentrický výkyv za minútu	4.000 - 10.000
Celková dĺžka	289 mm
Hmotnosť	2,9 kg
Dĺžka prívodného kábla	2,5 m



**BO4900VJ**  
299,99 €

## Vibračná brúska

9046

419

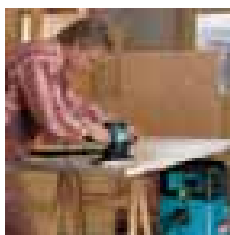

Príkon	600W
Rozmer padu	115x229 mm
Rozmer brúsneho papiera	115x280 mm
Excentrický výkyv za minútu	6.000
Celková dĺžka	283 mm
Priemer výkyvu	5 mm
Hmotnosť	3,1 kg
Dĺžka prívodného kábla	2,5 m



**9046**  
259,99 €

## Vibračná brúska

BO4555

419



Príkon	200W
Rozmer padu	112x102 mm
Rozmer brúsneho papiera	114x102 mm
Excentrický výkyv za minútu	14.000
Celková dĺžka	131x112x141 mm
Hmotnosť	1,1 kg
Dĺžka prívodného kábla	2,0 m



**BO4555**  
89,99 €

## Vibračná brúska

BO4565

419



Príkon	200W
Rozmer padu	112x190 mm
Rozmer brúsneho papiera	114x102 mm
Trojuholník	96 mm
Excentrický výkyv za minútu	14.000
Rozmery	219x112x139 mm
Hmotnosť	1,2 kg
Dĺžka prívodného kábla	2,0 m



**BO4565K**  
99,99 €

## Vibračná brúska

BO4557

419



Príkon	180W
Rozmer padu	112x102 mm
Rozmer brúsneho papiera	114x140 mm
Excentrický výkyv za minútu	14.000
Rozmery	131x112x137 mm
Hmotnosť	1 kg
Dĺžka prívodného kábla	2,0 m



**BO4557**  
69,99 €

## Excentrická brúska

BO5031 / BO5030

419 



BO5031

	BO5031	BO5030
Prikon	300W	300W
Priemer padu	123 mm	123 mm
Priemer brúsneho kotúča	125 mm	125 mm
Excentrický výkyv za minútu	4.000 – 12.000	12.000
Rozmery	153×123×153 mm	153×123×153 mm
Hmotnosť	1,3 kg	1,3 kg
Dĺžka privodného kábla	2,0 m	2,0 m

**BO5031**  
129,99 €

**BO5030**  
109,99 €

## Excentrická brúska

BO5041

64 



Prikon	300W
Rozmer padu	123 mm
Rozmer brúsneho papiera	125 mm
Excentrický výkyv za minútu	4.000 – 12.000
Rozmery	218×123×153 mm
Hmotnosť	1,4 kg
Dĺžka privodného kábla	2,0 m

**BO5041**  
169,99 €

## Excentrická brúska

BO6030

419 



Prikon	310W
Rozmer padu	150 mm
Rozmer brúsneho papiera	150 mm
Excentrický výkyv za minútu	4.000 – 10.000
Celková dĺžka	309 mm
Priemer výkyvu	3,0 mm
Hmotnosť	2,4 kg
Dĺžka privodného kábla	2,5 m

**BO6030**  
229,99 €

## Excentrická brúska

BO6050

326 



















Prikon	750W
Rozmer padu / brúsneho papiera	150 mm / 150 mm
Excentrický výkyv za minútu	1.600 – 6.800
Počet kmitov za minútu	3.200 – 13.600
Rýchlosť padu v roto-orbit móde	140 – 600
Priemer výkyvu	5,5 mm
Vibrácie	Sanding Metal Plate: 5,0 m/s <sup>2</sup> Leštenie: 3,0 m/s <sup>2</sup>
Úroveň akustického tlaku	82 dB(A)
Úroveň akustického výkonu	93 dB(A)
Rozmery	330×155×145 mm
Hmotnosť	2,6 kg
Dĺžka privodného kábla	2,5 m

**BO6050J**  
429,99 €



# ▣ PÍLENIE



-  Dvojitá izolácia
-  Nastavenie otáčok
-  Brzda
-  Mechanické nastavenie otáčok /2 rýchlosti/
-  Konštantné otáčky
-  Obmedzovač rozbehového prúdu
-  Rez pod uhlom 45 LR
-  Rez pod uhlom L45 R5
-  Rez pod uhlom 45 vľavo
-  Rez v oblúku
-  Makita uchytenie nástroja
-  Bajonetové upínanie
-  Laser
-  Odsávanie prachu
-  Zabudované osvetlenie
-  Prepravný kufr

**Pokosová píla**

**LS1219L** 305 mm

153 



Prikon	1.800W
Priemer rezného kotúča	305 mm
Max. uhol pokosu	60° L / 60° R
Max. uhol úkosu	48° L / 48° R
Max. rezný výkon	90°: 107x363 mm 45°: 107x255 mm
Voľnobežné otáčky	3.200
Rozmery	898x644x725 mm
Hmotnosť	LS1219L: 29,3 kg
Dĺžka prívodného kábla	2,5 m

**DXT**  
Deep and Exact Cutting Technology



**LS1219L**  
**899,99 €**

**Pokosová píla**

**LS1019L** 260 mm

153 



Prikon	1.510W
Priemer rezného kotúča	260 mm
Max. uhol pokosu	48° L / 48° R
Max. uhol úkosu	60° L / 60° R
Max. rezný výkon (pokos / úkos)	90°/90°: 68 / 310 mm 90°/90°: 91 / 279 mm 90°/45°LR: 68 / 218 mm 90°/45°LR: 91 / 197 mm
Voľnobežné otáčky	3.200
Úroveň akustického tlaku	91 dB(A)
Úroveň akustického výkonu	101 dB(A)
Vibrácie	2,5 m/s <sup>2</sup>
Rozmery	805x644x660 mm
Hmotnosť	LS1019L: 26,3 kg

**DXT**  
Deep and Exact Cutting Technology



**LS1019L**  
**769,99 €**

**Pokosová píla**

**LS1018LN** 260 mm

JM23000123 



Prikon	1.430W
Priemer rezného kotúča	255 – 260 mm
Max. uhol pokosu	47° L / 60° R
Max. uhol úkosu	45° L / 45° R
Max. rezný výkon	90°: 91x305 mm 45°: 91x215 mm
Voľnobežné otáčky	4.300
Úroveň akustického tlaku	97 dB(A)
Úroveň akustického výkonu	103 dB(A)
Vibrácie	2,5 m/s <sup>2</sup>
Rozmery	825x536x633 mm
Hmotnosť	20,6 kg
Dĺžka prívodného kábla	2,5 m

**DXT**  
Deep and Exact Cutting Technology



**LS1018LN**  
**499,99 €**

**Pokosová píla**

**LS0815FLN** 216 mm

JM23500117 

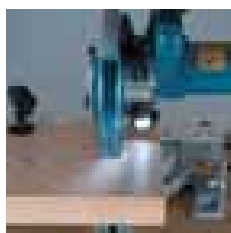

Prikon	1.400W
Priemer rezného kotúča	216 mm
Max. uhol pokosu	50° L / 60° R
Max. uhol úkosu	48° L / 5° R
Max. rezný výkon	90° Pokos: 65x305 mm 45° Pokos. LR: 65x215 mm
Voľnobežné otáčky	5.000
Úroveň akustického tlaku	87 dB(A)
Úroveň akustického výkonu	110 dB(A)
Vibrácie	2,5 m/s <sup>2</sup>
Rozmery	755x450x488 mm
Hmotnosť	14,1 kg
Dĺžka prívodného kábla	2,5 m

**DXT**  
Deep and Exact Cutting Technology



**LS0815FLN**  
**369,99 €**

**Pokosová píla**

**LS0714N** 190 mm

153 

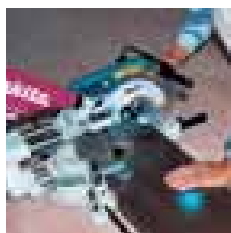

Prikon	1.010W
Priemer rezného kotúča	190 mm
Max. uhol pokosu	47° L / 57° R
Max. uhol úkosu	45° L / 5° R
Max. rezný výkon	90°: 52x300 mm 45°: 52x212 mm
Voľnobežné otáčky	6.000
Úroveň akustického tlaku	92 dB(A)
Úroveň akustického výkonu	101 dB(A)
Vibrácie	2,5 m/s <sup>2</sup>
Rozmery	670x430x458 mm
Hmotnosť	13,1 kg
Dĺžka prívodného kábla	2,5 m

**DXT**  
Deep and Exact Cutting Technology



**LS0714N**  
**469,99 €**

## Pokosová píla

LS1040 260 mm

153



Príkon	1.650W
Priemer rezného kotúča	260 mm
Max. uhol pokosu	45° L / 52° R
Max. uhol úkosu	45° L
Max. rezný výkon	90°: 90,5×95 mm 45°: 90,5×67 mm
Voľnobežné otáčky / min <sup>-1</sup>	4.600
Úroveň akustického tlaku	93 dB(A)
Úroveň akustického výkonu	106 dB(A)
Rozmery	530×476×532 mm
Hmotnosť	12,4 kg
Dĺžka privodného kábla	2,5 m

**LS1040N**  
279,99 €

## Pokosová píla s vrchným stolom

LH1201FL 305 mm

JM23000123



Príkon	1.650W
Priemer rezného kotúča	305 mm
Max. uhol pokosu	47° L / 52° R
Max. uhol úkosu	45° L
Max. rezný výkon	90°: 62×200 mm 90°: 95×155 mm 90°: Table saw: 52 mm
Voľnobežné otáčky	3.800
Úroveň akustického tlaku	93 dB(A)
Úroveň akustického výkonu	106 dB(A)
Veľkosť stola	307×465 mm
Rozmery	610×535×692 mm
Hmotnosť	20,9 kg
Dĺžka privodného kábla	2,5 m

**LH1201FL**  
599,99 €

## stroj

LH1040 260 mm

153



Príkon	1.650W
Max. rezný výkon	90°: 93×95 mm 45°: 53×95 mm
Priemer rezného kotúča	260 mm
Voľnobežné otáčky	4.800
Rozmery	530×476×535 mm
Hmotnosť	14,3 kg
Dĺžka privodného kábla	2,5 m

**LH1040**  
449,99 €

## Pokosová / stolová píla

LF1000 260 mm

153

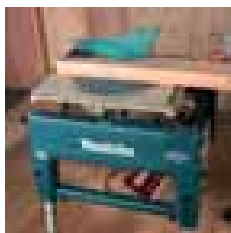

Príkon	1.650W
Max. rezný výkon	90°: 20×210 mm 90°: 68×155 mm 45°: 50×150 mm
Priemer rezného kotúča	260 mm
Voľnobežné otáčky	2.700
Rozmery	Pokosová píla: 660×650×1.220 mm Stolová píla: 660×650×1.060 mm
Hmotnosť	36,0 kg
Dĺžka privodného kábla	2,5 m

**LF1000**  
999,99 €

## Stolová píla

2712 315 mm



Príkon	2.000W
Max. rezný výkon	90°: 85 mm 45°: 58 mm
Priemer rezného kotúča	315 mm
Voľnobežné otáčky	50 Hz: 2.950 60 Hz: 3.400
Max. rezný výkon / úkos/	0 - 45
Rozmery	1.670×700×810 mm
Hmotnosť	54 kg
Dĺžka privodného kábla	3,0 m

**2712**  
459,99 €



## Stolová píla

2704 260 mm

153 

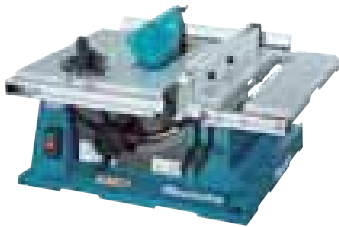

Prikon	1.650W
Max. rezný výkon	90°: 93 mm
	45°: 64 mm
Priemer rezného kotúča	260 mm
Voľnobežné otáčky	4.800
Max. rezný výkon / úkos/	- 0,5 - 45,5
Rozmery	665×766×344 mm
Hmotnosť	35,6 - 37,3 kg
Dĺžka prívodného kábla	2,5 m



**2704N**  
1 099,99 €

## Stolová píla

MLT100N 260 mm

JM23000123 

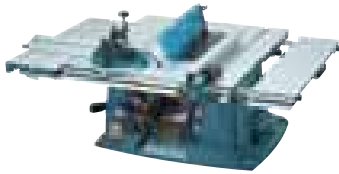

Prikon	1.500W
Max. rezný výkon	90°: 91 mm
	45°: 63 mm
Priemer rezného kotúča	260 mm
Voľnobežné otáčky	4.300
Rozmery	726×984×333 mm
Hmotnosť	34,1 kg
Dĺžka prívodného kábla	2,5 m



**MLT100N**  
639,99 €

## Pokosová píla

MLS100N 255 mm

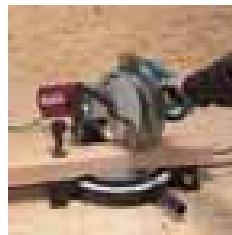

Prikon	1.500 W
Priemer rezného kotúča	255 mm
Max. uhol pokosu	75×130 mm
Max. uhol úkosu	75×90 mm
Voľnobežné otáčky / min <sup>-1</sup>	4.200
Hmotnosť	14,7 kg



**MLS100N**  
269,99 €

## Kotúčová píla

HS6101 165 mm

174 



Prikon	1.100W
Priemer rezného kotúča	165 mm
Max. rezný výkon	90°: 54,5 mm
	45°: 39,5 mm
	50°: 35,5 mm
Voľnobežné otáčky	5.500
Rozmery	297×246×246 mm
Hmotnosť	3,5 kg
Dĺžka prívodného kábla	2,5 m



**HS6101J**  
249,99 €

## Kotúčová píla

HS6601 165 mm

303 



Prikon	1.050W
Priemer rezného kotúča	165 mm
Max. rezný výkon	90°: 54,5 mm
	45°: 37,5 mm
Voľnobežné otáčky	5.200
Vibrácie	Rezanie dreva
	2,5 m/s <sup>2</sup>
Úroveň akustického tlaku	87 dB(A)
Úroveň akustického výkonu	98 dB(A)
Rozmery	296×232×243 mm
Hmotnosť	3,4 kg
Dĺžka prívodného kábla	2,5 m



**HS6601**  
129,99 €

**HS6601J**  
159,99 €

## Kotúčová píla

HS7611 185 mm / 190 mm



Príkon	1.600W
Priemer rezného kotúča	185 / 190 mm
Max. rezný výkon	90°: 63 / 65 mm
	45°: 44 / 45 mm
Voľnobežné otáčky	5.500
Rozmery	311x240x261 mm
Hmotnosť	3,9 kg
Dĺžka privodného kábla	2,5 m



**HS7611J**  
189,99 €

## Kotúčová píla

HS7101 / HS7100 190 mm

174



Príkon	1.400W
Priemer rezného kotúča	190 mm
Max. rezný výkon	90°: 67 mm
	45°: 48,5 mm
	50°: 43,5 mm
Voľnobežné otáčky	5.500
Rozmery	310x246x258 mm
Hmotnosť	HS7101: 3,8 kg
	HS7100: 3,7 kg
Dĺžka privodného kábla	2,5 m



HS7101 HS7100

**HS7101**  
229,99 €

**HS7100**  
199,99 €

## Kotúčová píla

HS7601 190 mm

303



Príkon	1.200W
Priemer rezného kotúča	190 mm
Max. rezný výkon	90°: 66 mm
	45°: 46 mm
Voľnobežné otáčky	5.200
Rozmery	309x232x255 mm
Hmotnosť	3,8 kg
Dĺžka privodného kábla	2,5 m



**HS7601**  
159,99 €

## Kotúčová píla

5903R 235 mm

203



Príkon	2.000W
Max. rezný výkon	90°: 85 mm
	45°: 64 mm
Priemer rezného kotúča	235 mm
Voľnobežné otáčky	4.500
Celková dĺžka	400 mm
Hmotnosť	7,2 kg
Dĺžka privodného kábla	2,5 m



**5903R**  
269,99 €

## Kotúčová píla

N5900B 235 mm

153



Príkon	2.000W
Priemer rezného kotúča	235 mm
Max. rezný výkon	90°: 85 mm
	45°: 60 mm
	50°: 53 mm
Voľnobežné otáčky	4.100
Celková dĺžka	380 mm
Hmotnosť	6,8 kg
Dĺžka privodného kábla	2,5 m



**N5900B**  
189,99 €

## Kotúčová píla

5103R 270 mm

203 



Prikon	2.100W
Max. rezný výkon	90°: 100 mm 45°: 73 mm
Priemer rezného kotúča	270 mm
Voľnobežné otáčky	3.800
Celková dĺžka	442 mm
Hmotnosť	9,3 kg
Dĺžka privodného kábla	2,5 m



**5103R**  
599,99 €

## Kotúčová píla

HS0600 260 mm / 270 mm

153 



Prikon	2.000W
Priemer rezného kotúča	260 / 270 mm
Max. rezný výkon	90°: 97 / 101 mm 45°: 68 / 71 mm 50°: 61 / 63 mm
Voľnobežné otáčky	4.300
Vibrácie	Rezanie dreva: 2,5 m/s <sup>2</sup>
Úroveň akustického tlaku	94 dB(A)
Úroveň akustického výkonu	105 dB(A)
Rozmery	418×273×324 mm
Hmotnosť	6,9 kg
Dĺžka privodného kábla	2,5 m



**HS0600**  
299,99 €

## Kotúčová píla

5143R 355 mm

203 



Prikon	2.200W
Priemer rezného kotúča	355 mm
Max. rezný výkon	90°: 130 mm 45°: 90 mm
Voľnobežné otáčky	2.700
Celková dĺžka	607 mm
Hmotnosť	12,5 kg
Dĺžka privodného kábla	5,0 m



**5143R**  
899,99 €

## Ponorná píla

SP6000 165 mm

303 



Prikon	1.300W
Priemer rezného kotúča	165 mm
Max. rezný výkon	90°: 56 mm 45°: 40 mm 48°: 38 mm
Voľnobežné otáčky	2.000 – 5.800
Rozmery	341×225×250 mm
Hmotnosť	4,1 kg
Dĺžka privodného kábla	2,5 m



**SP6000J**  
399,99 €

## Priamočiara píla

4350FCT

419 

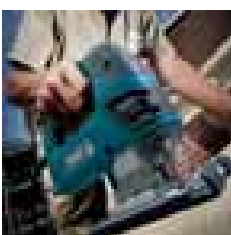

Prikon	720W
Max. rezný výkon	Drevo: 135 mm Železo: 10 mm
Dĺžka kmitu	26 mm
Kmity / min	800 – 2.800
Rozmery	236×73×207 mm
Hmotnosť	2,7 kg
Dĺžka privodného kábla	2,5 m



**4350FCTJ**  
229,99 €

## Príamočiara píla

4351FCT

419

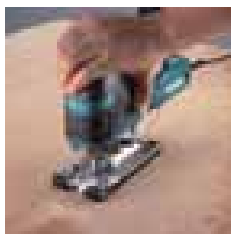

Príkon	720W
Max. rezný výkon	Drevo: 135 mm Železo: 10 mm
Dĺžka kmitu	26 mm
Kmity / min	800 – 2.800
Rozmery	271×73×187 mm
Hmotnosť	2,6 kg
Dĺžka privodného kábla	2,5 m

4351FCTJ  
229,99 €

## Príamočiara píla

JV0600

64



Príkon	650W
Max. rezný výkon	Drevo: 90 mm Železo: 10 mm
Dĺžka kmitu	23 mm
Kmity / min	500 – 3.100
Rozmery	236×77×199 mm
Hmotnosť	2,4 kg
Dĺžka privodného kábla	2,5 m

JV0600K  
129,99 €

## Príamočiara píla

4329

64



Príkon	450W
Max. rezný výkon pri 90°	Drevo: 65 mm Železo: 6 mm
Dĺžka kmitu	18 mm
Kmity / min	500 – 3.100
Vibrácie	Rezanie dreva: 7,0 m/s <sup>2</sup> Rezanie železných platní: 5,0 m/s <sup>2</sup>
Úroveň akustického tlaku	83 dB(A)
Úroveň akustického výkonu	94 dB(A)
Rozmery	223×77×197 mm
Hmotnosť	1,9 kg
Dĺžka privodného kábla	2,0 m

4329  
89,99 €

## Príamočiara píla

4327 / 4326

64



4327

	4327	4326
Príkon	450W	450W
Max. rezný výkon	Drevo: 65 mm Železo: 6 mm	Drevo: 65 mm Železo: 6 mm
Dĺžka kmitu	18 mm	18 mm
Kmity / min	500 – 3.100	3.100
Rozmery	224×77×197 mm	224×77×197 mm
Hmotnosť	1,9 kg	1,9 kg
Dĺžka privodného kábla	2,0 m	2,0 m

4327  
79,99 €

4326  
75,99 €

## Chvostová píla

JR3051TK

NOVINKA

419

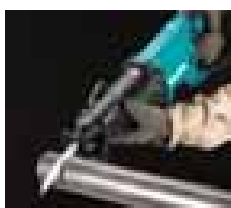

Príkon	1.200W
Dĺžka kmitu	30 mm
Kmity / min	0 – 3.000
Max. rezný výkon	Rúra: 130 mm Drevo: 255 mm
Rozmery	447×97×176 mm
Hmotnosť	3,2 – 3,3 kg
Dĺžka privodného kábla	2,5 m

JR3051TK  
159,99 €

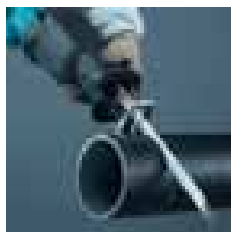

Příkon	1.250W
Délka kmitu	32 mm
Kmitů / min	0 – 2.800
Max. rezný výkon	Růra: 130 mm Dřevo: 255 mm
Vibrácie	Drevené platne: 15,5 m/s <sup>2</sup> Drevené hrady: 21,0 m/s <sup>2</sup>
Úroveň akustického tlaku	87 dB(A)
Úroveň akustického výkonu	98 dB(A)
Celková délka	485 mm
Hmotnosť	4,4 kg
Délka privodného kábla	2,5 m



**JR3060T**  
259,99 €



Příkon	1.510W
Délka kmitu	32 mm
Kmitů / min	0 – 2.800
Max. rezný výkon	Růra: 130 mm Dřevo: 255 mm
Vibrácie	Drevené platne: 9,5 m/s <sup>2</sup> Drevené hrady: 10,5 m/s <sup>2</sup>
Úroveň akustického tlaku	89 dB(A)
Úroveň akustického výkonu	100 dB(A)
Celková délka	485 mm
Hmotnosť	4,6 kg
Délka privodného kábla	2,5 m



**JR3070CT**  
289,99 €



Příkon	900W
Max. rezný výkon	Hrúbka rezu: 165 mm
Rychlost rezného pásu	Max.: (50 Hz)800 (60 Hz)1.000 m / min Min.: (50 Hz)400 (60 Hz)500 m / min
Rozmery	615×775×1.600 mm
Hmotnosť	82 kg
Délka privodného kábla	2,5 m











**LB1200F**  
799,99 €



# ▣ HOBĽOVANIE / FRÉZOVANIE



-  Dvojitá izolácia
-  Nastavenie otáčok
-  Brzda
-  Konštantné otáčky
-  Obmedzovač rozbehového prúdu
-  Odsávanie prachu
-  Zabudované osvetlenie
-  Drevený prepravný kufor
-  Prepravný kufor

Hoblík

1806B 170 mm



Príkonn	1.200 W
Sírka noža	170 mm
Max. hĺbka	0 – 2 mm
Voľnobežné otáčky	15.000
Rozmery	530×240×150 mm
Hmotnosť	9 kg



1806B  
699,99 €

Hoblík

KP0810C 82 mm

132



Príkonn	1.050W
Sírka noža	82 mm
Max. hĺbka	4 mm
Max. drážka	25 mm
Voľnobežné otáčky	12.000
Rozmery	290×168×176 mm
Hmotnosť	3,4 kg
Dĺžka privodného kábla	2,5 m



KP0810C  
289,99 €

Hoblík

KP0810 82 mm

132



Príkonn	850W
Sírka noža	82 mm
Max. hĺbka	4 mm
Max. drážka	25 mm
Voľnobežné otáčky	16.000
Rozmery	290×168×176 mm
Hmotnosť	3,3 kg
Dĺžka privodného kábla	2,5 m



KP0810  
269,99 €

Hoblík

KP0800 82 mm

411



Príkonn	620W
Sírka noža	82 mm
Max. hĺbka	2,5 mm
Voľnobežné otáčky	17.000
Rozmery	285×158×158 mm
Hmotnosť	2,8 kg
Dĺžka privodného kábla	2,5 m



KP0800  
149,99 €

Hoblík

N1923B 82 mm

51



Príkonn	600W
Sírka noža	82 mm
Max. hĺbka	1 mm
Max. drážka	23 mm
Voľnobežné otáčky	16.000
Celková dĺžka	293 mm
Hmotnosť	3,1 kg
Dĺžka privodného kábla	2,5 m



N1923B  
199,99 €

## Hoblík

1911B 110 mm

106 

Príkon	840W
Šírka noža	110 mm
Max. hĺbka	2 mm
Voľnobežné otáčky	16.000
Celková dĺžka	355 mm
Hmotnosť	4,1 kg
Dĺžka privodného kábla	5,0 m



**1911B**  
**289,99 €**

## Hoblík

KP312S 312 mm

203 

Príkon	2.200W
Šírka noža	312 mm
Max. hĺbka	Rezná šírka 0 – 150 mm : 3,5 mm Rezná šírka 150 – 240 mm : 2,0 mm Rezná šírka 240 – 312 mm : 1,5 mm
Voľnobežné otáčky	12.000
Celková dĺžka	551 mm
Hmotnosť	18,4 kg
Dĺžka privodného kábla	10 m



**KP312S**  
**2 399,09 €**

## Hoblívačka

2012NB 304 mm

153 

Príkon	1.650W
Šírka noža	304 mm
Max. hĺbka	Rezná šírka 0 – 150 mm : 3 mm Rezná šírka 150 – 240 mm : 1,5 mm
Max. rýchlosť hobľovania /min/	8,5 m
Veľkosť stola	304x771 mm
Voľnobežné otáčky	8.500
Rozmery	483x771x401 mm
Hmotnosť	27,1 – 27,6 kg
Dĺžka privodného kábla	2,5 m



**2012NBX**  
**799,99 €**

X – stôl

## Štrbinová fréza

PJ7000

459 

Príkon	701W
Priemer rezného kotúča	100 mm
Voľnobežné otáčky	11.000
Rozmery	302x139x145 mm
Hmotnosť	2,8 kg
Dĺžka privodného kábla	2,5 m



**PJ7000J**  
**369,99 €**

## Jednoručná fréza

RT0700C 6 mm, 8 mm

411 

Príkon	710W
Upínacia klieština	6 mm
Voľnobežné otáčky	10.000 – 30.000
Vibrácie	Bez záťaže: 2,5 m/s <sup>2</sup> Rez drážok v MDF: 3,5 m/s <sup>2</sup>
Úroveň akustického tlaku	82 dB(A)
Úroveň akustického výkonu	93 dB(A)
Rozmery	89x89x200 mm
Hmotnosť	1,8 – 2,7 kg
Dĺžka privodného kábla	2,5 m



**RT0700C**  
**149,99 €**

**RT0700CX2J**  
**259,99 €**

X2 – ponorný nadstavec, frézovací nadstavec



## Jednoručná fréza

3709 6 mm

411 

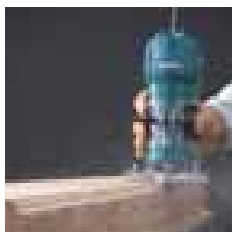

Prikon	530W
Upínacia klieština	6 mm
Voľnobežné otáčky	30.000
Vibrácie	Bez záťaže: 2,5 m/s <sup>2</sup>
Úroveň akustického tlaku	80 dB(A)
Rozmery	82×90×199 mm
Hmotnosť	1,5 kg
Dĺžka privodného kábla	2,5 m



**3709**  
79,99 €

## Jednoručná fréza

3710 6 mm

411 



Prikon	530W
Upínacia klieština	6 mm
Voľnobežné otáčky	30.000
Vibrácie	Bez záťaže: 2,5 m/s <sup>2</sup>
Úroveň akustického tlaku	80 dB(A)
Rozmery	102×122×302 mm
Hmotnosť	1,5 kg
Dĺžka privodného kábla	2,5 m



**3710**  
94,99 €

## Horná fréza

RP1110C 8 mm

303 

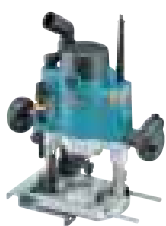

Prikon	1.100W
Upínacia klieština	8 mm
Max. hĺbka ponoru	0 – 57 mm
Voľnobežné otáčky	8.000 – 24.000
Vibrácie	Rez drážok v MDF: 5,0 m/s <sup>2</sup>
Úroveň akustického tlaku	81 dB(A)
Úroveň akustického výkonu	92 dB(A)
Rozmery	110×269×260 mm
Hmotnosť	3,4 kg
Dĺžka privodného kábla	4,0 m



**RP1110CJ**  
389,99 €

## Horná fréza

RP0910 8 mm

303 

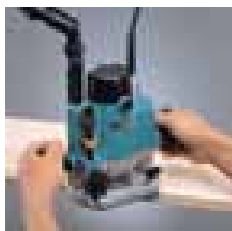

Prikon	900W
Upínacia klieština	8 mm
Max. hĺbka ponoru	0 – 57 mm
Voľnobežné otáčky	27.000
Vibrácie	Rez drážok v MDF: 8,0 m/s <sup>2</sup>
Úroveň akustického tlaku	83 dB(A)
Úroveň akustického výkonu	94 dB(A)
Rozmery	110×269×260 mm
Hmotnosť	3,3 kg
Dĺžka privodného kábla	4,0 m



**RP0910J**  
369,99 €

## Horná fréza

RP0900 6 mm, 8 mm

106 



Prikon	900W
Max. hĺbka ponoru	0 – 35 mm
Voľnobežné otáčky	27.000
Vibrácie	Rez drážok v MDF: 4,0 m/s <sup>2</sup>
Úroveň akustického tlaku	89 dB(A)
Úroveň akustického výkonu	100 dB(A)
Rozmery	110×256×217 mm
Hmotnosť	2,7 kg
Dĺžka privodného kábla	2,5 m



**RP0900**  
149,99 €

## Horná fréza

RP2300FC 12 mm

203 

Príkon	2.300W
Upínacia klieština	12 mm alebo 1/2"
Max. hĺbka ponoru	0 – 70 mm
Voľnobežné otáčky	9.000 – 22.000
Vibrácie	Rez drážok v MDF: 4,5 m/s <sup>2</sup>
Úroveň akustického tlaku	87 dB(A)
Úroveň akustického výkonu	98 dB(A)
Rozmery	155x294x312 mm
Hmotnosť	6,1 kg
Dĺžka prívodného kábla	4,0 m



**RP2300FCXJ**  
489,99 €

## Horná fréza

RP1800F 12 mm

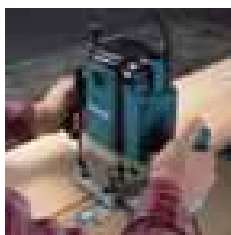
203 

Príkon	1.850W
Upínacia klieština	12 mm alebo 1/2"
Max. hĺbka ponoru	0 – 70 mm
Voľnobežné otáčky	22.000
Vibrácie	Rez drážok v MDF: 4,0 m/s <sup>2</sup>
Úroveň akustického tlaku	86 dB(A)
Úroveň akustického výkonu	97 dB(A)
Rozmery	155x294x312 mm
Hmotnosť	6 kg
Dĺžka prívodného kábla	4,0 m



**RP1800FXJ**  
399,99 €

## Dlabačka

7104L

153 

Príkon	1.140W
Max. výkon	Max. šírka: 130 mm
	Max. hĺbka: 155 mm
Voľnobežné otáčky	3.200
Rozmery	512x298x513 mm
Hmotnosť	17,8 – 18,2 kg
Dĺžka prívodného kábla	5,0 m

**7104L**  
1 799,99 €

## Dlabačka

KC100

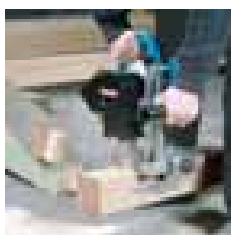

Príkon	2.000 W
Max. hĺbka drážky	100 mm
Voľnobežné otáčky	4.500
Hmotnosť	12,8 kg







**KC100**  
2 299,99 €



## ▣ ODSÁVANIE



-  Dvojitá izolácia
-  Nastavenie otáčok
-  Nerezová zberná nádoba
-  Flexibilná hadica
-  Antistatická hadica

## Vysávač

VC4210L / VC4210M / mokré &amp; suché vysávanie/

325 

EU trieda prašnosti	L / M
Príkon	1.400W
Max. prietok vzduchu	4,5 m <sup>3</sup> /min
Max. podtlak	25,0kPa
Objem nádrže	Prach: 34L Voda: 30L
Hlučnosť	60dB(A)
Rozmery	565x385x605
Hmotnosť	16,0kg
Dĺžka privodného kábla	7,5m

Dodávané s hadicou a nadstavcami na vysávanie

VC4210L  
549,99 €VC4210M  
599,99 €

## Vysávač

VC3012L / VC3012M / mokré &amp; suché vysávanie/

325 

EU trieda prašnosti	L / M
Príkon	1.500W
Max. prietok vzduchu	3,7 m <sup>3</sup> /min
Max. podtlak	25,0kPa
Objem nádrže	Prach: 24L Voda: 19L
Hlučnosť	59dB(A)
Rozmery	450x380x595
Hmotnosť	11,0kg
Dĺžka privodného kábla	7,5m

Dodávané s hadicou a nadstavcami na vysávanie

VC3012L  
399,99 €VC3012M  
549,99 €

## Vysávač

VC2012L / VC2512L / VC3011L / mokré &amp; suché vysávanie/

325 

EU trieda prašnosti	L	L	L
Príkon	1.000W	1.000W	1.000W
Max. prietok vzduchu	3,6 m <sup>3</sup> /min	3,6 m <sup>3</sup> /min	3,6 m <sup>3</sup> /min
Max. podtlak	21,0kPa	21,0kPa	21,0kPa
Objem nádrže	Prach: 15L Voda: 12L	Prach: 21L Voda: 18L	Prach: 26L Voda: 23L
Hlučnosť	72dB(A)	72dB(A)	72dB(A)
Rozmery	371x390x495	375x390x530	390x400x635
Hmotnosť	7,0 kg	7,0 kg	9,0kg
Dĺžka privodného kábla	7,5m	5 m	7,5m

Dodávané s hadicou a nadstavcami na vysávanie

VC2012L  
239,99 €VC2512L  
179,99 €VC3011L  
259,99 €

## Fukár

UB1103





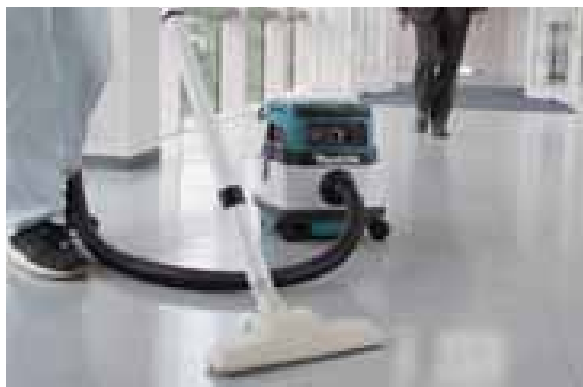



303 

Príkon	600W
Max. prietok vzduchu	0 - 4,1 m <sup>3</sup> /min
Max. rýchlosť vzduchu	0 - 91 m/s
Tlak vzduchu	0 - 5,7 kPa
Voľnobežné otáčky	0 - 16.000
Vibrácie	2,5 m/s <sup>2</sup>
Úroveň akustického tlaku	83 dB(A)
Úroveň akustického výkonu	94 dB(A)
Rozmery	479x185x178 mm
Hmotnosť	1,9 - 2,2 kg
Dĺžka privodného kábla	2,5 m

UB1103  
79,99 €

## ▣ PNEUMATICKÉ NÁRADIE / OSTATNÉ



-  Nastavenie hĺbky
-  Nastavenie dávkovania klincov
-  Postupné dávkovanie
-  Drôtom spájané klince
-  Páskou spájané klince
-  Tichý mód
-  Vnútorný filter
-  Automatické odstavenie spúšte
-  Prepravný kufrík



## Vysokotlaký kompresor

AC310H



Príkonn	1.800W
Max. tlak v nádrži	2,8 MPa (410 PSI)
Max. pracovný tlak	Vysoký tlak: 2,6 MPa (375 PSI) Nízky tlak: 0,9 MPa (130 PSI)
Pracovný výkon	2,5 HP
Objem tlakovej nádrže	6,2 L
Max. prítok vzduchu	90 L/min
Rozmery	476x507x375 mm
Hmotnosť	36 – 37 kg



**AC310H**  
**1 199,99 €**

## Kompresor

AC1300



Príkonn	2.100 W
Pracovný tlak	10 bar
Objem nádrže	20 l
Objem nasávania	240 l/min
Hmotnosť	26,5 kg

**AC1300**  
**449,99 €**

## Kompresor

AC1350

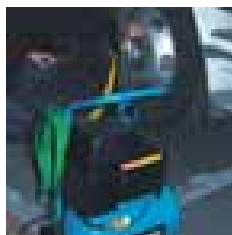

Príkonn	2.100 W
Pracovný tlak	10 bar
Objem nádrže	50 l
Objem nasávania	240 l/min
Hmotnosť	26,5 kg

**AC1350**  
**499,99 €**

## Kompresor

AC640



Príkonn	1.460 W
Pracovný tlak	8 bar
Objem nádrže	6 l
Objem nasávania	170 l/min
Hmotnosť	14 kg

**AC640**  
**309,99 €**

## Kompresor

MAC610



Príkonn	1.100 W
Pracovný tlak	8 bar
Objem nádrže	6 l
Objem nasávania	160 l/min
Hmotnosť	8,5 kg

**MAC610**  
**249,99 €**

## Klincovačka

AN960



Dĺžka klincov	57 – 100 mm
Kapacita zásobníka	225 – 300
Pracovný tlak	0,49 – 0,83 MPa (71 – 120 PSI)
Rozmery	338x153x418 mm
Hmotnosť	5,1 kg



**AN960**  
599,99 €

## Klincovačka

AN902

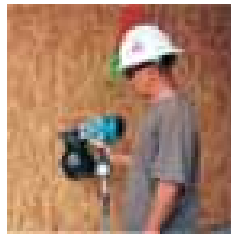

Dĺžka klincov	45 – 90 mm
Kapacita zásobníka	150 – 300
Pracovný tlak	0,44 – 0,83 MPa (65 – 120 PSI)
Rozmery	408x131x316 mm
Hmotnosť	3,2 kg



**AN902**  
499,99 €

## Klincovačka

AN943



Dĺžka klincov	50 – 90 mm
Kapacita zásobníka	60 – 84
Pracovný tlak	0,44 – 0,83 MPa (65 – 120 PSI)
Rozmery	455x109x365 mm
Hmotnosť	4 kg



**AN943K**  
439,99 €

## Klincovačka

AN924

**NOVINKA**



Dĺžka klincov	50 – 90 mm
Priemer klincov	2,9 – 3,76 mm
Uhol	21°
Kapacita zásobníka	64 – 73
Pracovný tlak	0,49 – 0,83 MPa (71 – 120 PSI)
Rozmery	560x117x348 mm
Hmotnosť	3,8 kg



**AN924**  
239,99 €

## Klincovačka na šindle

AN454

**NOVINKA**



Dĺžka klincov	19 – 45 mm
Kapacita zásobníka	120
Pracovný tlak	0,49 – 0,83 MPa (71 – 120 PSI)
Rozmery	256x142x271 mm
Hmotnosť	2,4 kg



**AN454**  
199,99 €

## Sponkovačka

AT638A

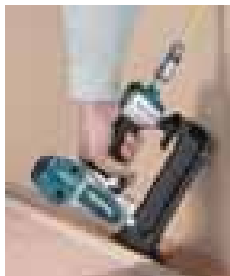

Rozmer sponiek	Dĺžka: 13 – 38 mm
Šírka:	5,7 mm
Kaliber:	18 Ga
Pracovný tlak	0,49 – 0,83 MPa (70 – 120 PSI)
Kapacita zásobníka	100
Rozmery	230×75×251 mm
Hmotnosť	1,2 kg

**AT638A**  
109,99 €

## Sponkovačka

AT2550A

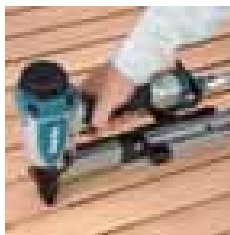

Rozmer sponiek	Dĺžka: 25 – 50 mm
Šírka:	25 mm
Kaliber:	16 Ga
Pracovný tlak	0,44 – 0,83 MPa (65 – 120 PSI)
Kapacita zásobníka	140
Rozmery	370×76×260 mm
Hmotnosť	2,3 kg

**AT2550A**  
389,99 €

## Sponkovačka

AT1150A



Rozmer sponiek	Dĺžka: 25 – 50 mm
Šírka:	11 mm
Kaliber:	16 Ga
Pracovný tlak	0,44 – 0,83 MPa (65 – 120 PSI)
Kapacita zásobníka	140
Rozmery	370×87×290 mm
Hmotnosť	2,3 kg

**AT1150A**  
299,99 €

## Klincovačka

AF201Z



Dĺžka klincov /piniek/	12 – 25 mm
Kapacita zásobníka	100
Pracovný tlak	0,44 – 0,86 MPa (65 – 125 PSI)
Rozmery	240×45×170 mm
Hmotnosť	0,9 kg

**AF201Z**  
119,99 €

## Klincovačka

AF506

NOVINKA



Dĺžka klincov	15 – 50 mm
Kapacita zásobníka	100
Pracovný tlak	0,49 – 0,83 MPa (71 – 120 PSI)
Rozmery	250×70×256 mm
Hmotnosť	1,3 kg

**AF506**  
94,99 €





Prikon	2.000W
Rýchlosť režaze /min/	870m
Dĺžka lišty	UC3051A: 300mm UC3551A: 350mm UC4051A: 400mm
Delenie reťaze / šírka drážky	3/8" / 1,3mm
Úroveň akustického tlaku / akustického výkonu	90,8dB(A) / 101,8dB(A)
Vibrácie	5,2m/s <sup>2</sup>
Rozmery	505×200×220mm
Hmotnosť	UC3051A: 5,4 – 5,7 kg UC3551A: 5,5kg UC4051A: 5,6kg
Dĺžka privádzajúceho kábla	0,3m



**UC3051AX1**  
229,99 €

**UC3551AX1**  
239,99 €

**UC4051AX1**  
249,99 €

X1 – 2 reťaze



Prikon	1.800W
Rýchlosť režaze /min/	870m
Dĺžka lišty	UC3041A: 300mm UC3541A: 350mm UC4041A: 400mm
Delenie reťaze / šírka drážky	3/8" / 1,1mm
Úroveň akustického tlaku / akustického výkonu	90,3dB(A) / 101,3dB(A)
Vibrácie	4,7 m/s <sup>2</sup>
Rozmery	455×245×200mm
Hmotnosť	UC3041A: 4,6 – 4,7 kg UC3541A: 4,7 – 4,8 kg UC4041A: 4,8 – 4,9 kg
Dĺžka privádzajúceho kábla	0,3m



**UC3041A**  
129,99 €

**UC3541A**  
139,99 €

**UC4041A**  
149,99 €



Priemer rezného kotúča	355mm
Obsah motora	75,6 cm <sup>3</sup>
Max. hĺbka rezu	122mm
Voľnoběžné otáčky	4.300
Obvodová rýchlosť	80m/s
Výkon motora	3,0kW / 4,1PS
Úroveň akustického tlaku	92,7dB(A)
Úroveň akustického výkonu	104,6dB(A)
Vibrácie ľavá predná / zadná rukoväť	2,7m/s <sup>2</sup> / 1,8m/s <sup>2</sup>
Objem palivovej nádrže	1,1L
Rozmery	780×310×455mm
Hmotnosť	14,2 kg



**EK7651H**  
1 399,99 €



Priemer rezného kotúča	355 mm
Obsah motora	73 cm <sup>3</sup>
Max. hĺbka rezu	122 mm
Obvodová rýchlosť	80 m/s
Výkon motora	3,8 kW / 5,1 PS
Objem palivovej nádrže	1,1 L
Úroveň akustického tlaku	99,6 dB(A)
Úroveň akustického výkonu	109 dB(A)
Vibrácie ľavá predná rukoväť	7,0 m/s <sup>2</sup>
Vibrácie pravá zadná rukoväť	4,9 m/s <sup>2</sup>
Rozmery	770×290×370 mm
Hmotnosť	10,1 kg



**EK7301WS**  
999,99 €



Priemer rezného kotúča	405 mm
Obsah motora	81 cm <sup>3</sup>
Max. hĺbka rezu	147 mm
Obvodová rýchlosť	80 m/s
Výkon motora	4,2 kW / 5,6 PS
Objem palivovej nádrže	1,1 L
Úroveň akustického tlaku	100,3 dB(A)
Úroveň akustického výkonu	109,6 dB(A)
Vibrácie ľavá predná rukoväť	7,8 m/s <sup>2</sup>
Vibrácie pravá zadná rukoväť	6,1 m/s <sup>2</sup>
Čelková dĺžka	830 mm
Hmotnosť	10,6 kg



**EK8100**  
1 099,99 €

## Rezačka

4112HS 305 mm

210 

Príkon	2.400W
Max. rezný výkon	100 mm
Priemer rezného kotúča	305 mm
Voľnobežné otáčky	5.000
Celková dĺžka	648 mm
Hmotnosť	10,4 kg
Dĺžka privádzacieho kábla	2,5 m

**4112HS**  
**649,99 €**

## Generátor

EG2250A / EG2850A / EG4550A / EG5550A / EG6050A



	EG2250A	EG2850A	EG4550A	EG5550A	EG6050A
Objem palivovej nádrže	15L	15L	25L	25L	25L
Typ motora	170F	170F	190F	190F	190F
Obsah motora	210 cm <sup>3</sup>	210 cm <sup>3</sup>	420 cm <sup>3</sup>	420 cm <sup>3</sup>	420 cm <sup>3</sup>
Menovitý výkon	50Hz : 2,0kVA	50Hz : 2,6kVA	50Hz : 4,0kVA	50Hz : 5,0kVA	50Hz : 5,5kVA
Maximálny výkon VA	50Hz : 2,2kVA	50Hz : 2,8kVA	50Hz : 4,5kVA	50Hz : 5,5kVA	50Hz : 6,0kVA
Rozmery	600x442x450mm	600x442x450mm	680x550x550mm	680x550x550mm	680x550x550mm
Hmotnosť	49,8kg	52,8kg	95,5kg	98,5kg	100,5kg

**EG2250A**  
**699,99 €**
**EG2850A**  
**799,99 €**
**EG4550A**  
**1 099,99 €**
**EG5550A**  
**1 159,99 €**
**EG6050A**  
**1 199,99 €**

## Vysokotlakový čistič

HW1200



Príkon	1.800W
Max. tlak	12 MPa (120 bar. 1.740 PSI)
Max. prietok vody	420 L/h
Max. teplota privádzanej vody	40 °C
Dĺžka vysokotlakovej hadice	10 m
Úroveň akustického tlaku	72 dB(A)
Vibrácie	4,11 m/s <sup>2</sup>
Rozmery	292x358x830 mm
Hmotnosť	11,0 kg
Dĺžka privádzacieho kábla	5,0 m

**HW1200**  
**259,99 €**

## Vysokotlakový čistič

HW1300

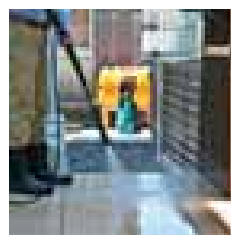

Príkon	1.800W
Max. tlak	13 MPa (130 bar. 1.885 PSI)
Max. prietok vody	420 L/h
Max. teplota privádzanej vody	40 °C
Dĺžka vysokotlakovej hadice	10 m
Úroveň akustického tlaku	76 dB(A)
Vibrácie	4,86 m/s <sup>2</sup>
Rozmery	292x358x830 mm
Hmotnosť	12,7 kg
Dĺžka privádzacieho kábla	5,0 m

**HW1300**  
**299,99 €**

## Vysokotlakový čistič

HW102 / HW111 / HW132 / HW151



	HW102	HW111	HW132	HW151
Príkon	1.300W	1.700W	2.100 W	2.500 W
Max. tlak	10 MPa (100 bar. 1.450 PSI)	11 MPa (110 bar. 1.595 PSI)	14 MPa (140 bar)	15 MPa (150 bar. 2.175 PSI)
Max. prietok vody	360 L/hr	370 L/hr	420 L/hr	500 L/hr
Typ motora	Univerzálny	Universal	Indukčný	Indukčný
Úroveň akustického tlaku	85,74 dB(A)	79,15 dB(A)	80,1 dB(A)	80,1 dB(A)
Úroveň akustického výkonu	94 dB(A)	87 dB(A)	88 dB(A)	88 dB(A)
Max. teplota privádzanej vody	50 °C	50 °C	50 °C	50 °C
Dĺžka vysokotlakovej hadice	5 m	5,5 m	8 m	10 m
Hmotnosť	5,8 kg	7,4 kg	18,8 kg	26,9 kg

**HW102**  
**109,99 €**
**HW111**  
**179,99 €**
**HW132**  
**359,99 €**
**HW151**  
**599,99 €**

## Ponorné čerpadlá

PF0300 / PF0410 / PF0800 / PF1010



	PF0300	PF0410	PF0800	PF1010
Prikon	300 W	400 W	800 W	1.100 W
Max. prietok	140 L	140 L	220 L	240 L
Max. výtlak	7 m	5 m	9 m	10 m
Max. hĺbka ponoru	5 m	5 m	5 m	5 m
Max. výtlak	7 m	5 m	9 m	10 m
Min. sacia hĺbka	20 mm	40 mm	20 mm	40 mm
Max. veľkosť nečistôt	5 mm	35 mm	5 mm	35 mm
Rozmery	160x168x305	160x168x345	160x168x340	160x168x380
Hmotnosť	4,2 kg	4,3 kg	6,1 kg	6,6 kg
Dĺžka privodného kábla	10 m	10 m	10 m	10 m

**PF0300**  
64,99 €

**PF0410**  
69,99 €

**PF0800**  
86,99 €

**PF1010**  
109,99 €

## Tepl vzdušná pištoľ

HG5030K



Prikon	1.600 W
Teplota vzduchu	350 – 500 °C
Max. prietok vzduchu	300 – 500 L/min
Hmotnosť	0,56 kg
Dĺžka privodného kábla	2,0 m

**HG5030K**  
64,99 €

## Tepl vzdušná pištoľ

HG6030K

NOVINKA



Prikon	1.800 W
Teplota vzduchu	50 / 300 / 600 °C
Max. prietok vzduchu	250 / 250 / 500 L/min
Rozmery	233x80x208 mm
Hmotnosť	0,57 kg
Dĺžka privodného kábla	2,0 m

**HG6030K**  
79,99 €

## Tepl vzdušná pištoľ

HG6031VK



Prikon	1.800 W
Teplota vzduchu	50 – 600 °C
Max. prietok vzduchu	250 – 500 L/min
Hmotnosť	0,67 kg
Dĺžka privodného kábla	2,0 m

**HG6031VK**  
89,99 €

## Tepl vzdušná pištoľ

HG6530VK

NOVINKA



Prikon	2.000 W
Teplota vzduchu	50 – 650 °C
Max. prietok vzduchu	500 / 280 / 550 L/min
Rozmery	257x85x206 mm
Hmotnosť	0,72 kg
Dĺžka privodného kábla	2,0 m

**HG6530VK**  
109,99 €

## Teplovzdušná pištoľ

HG6531CK



Príkon	2,000 W
Teplota vzduchu	50 – 650 °C
Max. prietok vzduchu	200 – 550 L/min
Hmotnosť	0,72 kg
Dĺžka privodného kábla	2,0 m



**HG6531CK**  
139,99 €

## Křížový / bodový laser

SK312GDZ

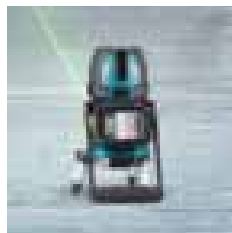

Presnosť merania	±1 mm / 10 m
Samonivelizácia	±2°
Uhol lasera	Horizontal: 110° Vertical: 130°
Počet laserových línií	3
Typ lasera	Laser class 2: 515 nm
Pracovná teplota	-10 – 40 °C
Uchytenie státiu	5/8"
Trieda ochrany	IP54
Pracovný čas cca	10–28
Rozmery	s BL1016/BL1021B: 122x110x225 mm s BL1041B: 122x130x225 mm
Hmotnosť	1,5 – 1,6 kg

**CXT XPT**  
EXTREME PROTECTION TECHNOLOGY

**SK312GDZ**  
1 499,99 €

## Křížový / bodový laser

SK106DZ

NOVINKA

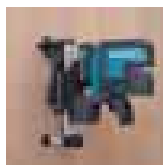

Max. dosah merania	do 25 m
Max. dosah merania s detektorom	do 80 m
Presnosť merania	±3 mm / 10 m
Samonivelizácia	4+ – °
Počet laserových bodov	4
Počet laserových línií	2
Uhol laserových línií	Horizont 180° / vertikál 170°
Typ lasera	Trieda lasera 2: 635 nm
Pracovná teplota	-10 až 50 °C
Pracovný čas	15 – 40 hod
Rozmery	138x64x102 mm
Hmotnosť	0,69 – 0,85 kg

**CXT XPT**  
EXTREME PROTECTION TECHNOLOGY

**SK106DZ**  
319,99 €

## Křížový laser

SK105DZ

NOVINKA

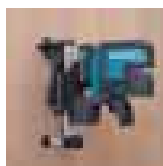

Max. dosah merania	do 25 m
Max. dosah merania s detektorom	do 80 m
Presnosť merania	±3 mm / 10 m
Samonivelizácia	4+ – °
Počet laserových línií	2
Uhol laserových línií	Horizont 180° / vertikál 160°
Typ lasera	Trieda lasera 2: 635 nm
Pracovná teplota	-10 až 50 °C
Pracovný čas	15 – 40 hod
Rozmery	138x64x102 mm
Hmotnosť	0,67 – 0,84 kg

**CXT XPT**  
EXTREME PROTECTION TECHNOLOGY

**SK105DZ**  
189,99 €

## Křížový / bodový laser

SK103PZ



Max. dosah merania	do 15 m
Max. dosah merania s detektorom	do 60 m
Presnosť merania	±3 mm / 10 m
Samonivelizácia	4±1°
Počet laserových bodov	4 (horná, dolná, ľavá, pravá)
Počet laserových línií	2 (horizontálna, vertikálna)
Typ lasera	Trieda lasera 2: 635 m
Pracovná teplota	-10 – 40 °C
Skladovacia teplota	-25 – 70 °C
Uchytenie státiu	1/4"
IP ochrana	IP54
Max. pracovný čas	cca 35 hodín
Hmotnosť	0,53 kg

**SK103PZ**  
299,99 €

**Křížový laser**
**SK104Z**

Max. dosah merania	do 15 m
Max. dosah merania s detektorom	do 60 m
Presnosť merania	±3 mm / 10 m
Samonivelizácia	4+ - 1°
Počet laserových bodov	4
Počet laserových línií	2
Typ laseru	Trieda laseru 2: 635 nm
Pracovná teplota	-10 - 40 °C
Skladovacia teplota	-25 - 70 °C
Uchytenie statívu	1/4"
IP ochrana	IP54
Hmotnosť	0,53 kg

**SK104Z**  
**199,99 €**
**Samonivelizačný laser**
**SKR200Z**

Max. dosah merania (priemer)	200 m
Rýchlosť otáčok	0, 300, 450, 600
Presnosť merania	±1 mm / 10 m
Samonivelizácia	±6°
Napájanie	2x1,5 Ah aku
Max. pracovný čas	60 hod.
Hmotnosť	1,6 kg

**SKR200Z**  
**799,99 €**
**Laserový diaľkomer**
**LD080PI**

Max. dosah merania	0,05 - 80 m
Napájanie	2xAAA 1,5 V aku
Hmotnosť	0,14 kg

**LD080PI**  
**199,99 €**
**Laserový diaľkomer**
**LD050P**

Max. dosah merania	0,05 - 50 m
Napájanie	2xAAA 1,5 V aku
Hmotnosť	0,1 kg

**LD050P**  
**99,99 €**
**Laserový diaľkomer**
**LD030P**

Max. dosah merania	0,2 - 30 m
Pracovná teplota	0 - 40 °C
Skladovacia teplota	-25 - 70 °C
Priemerná presnosť merania	±2,0 mm / 10 m
Max. presnosť merania	±3,0 mm / 10 m
Priemer laserového bodu	6 mm / 10 m
Typ laseru	Trieda laseru 2: 635 nm
Rozmery	117x53x25 mm
Hmotnosť	0,1 kg

**LD030P**  
**69,99 €**

## ▣ SETY NÁRADIA



**DLX2153TJ1**

DGA504Z + DHR241Z +  
2 ks 5,0 Ah + DC18RC +  
systainer + TR00000001

*DLX2153TJ1*  
599,99 €

**DLX3078TX1**

DGA504Z + DHR241Z +  
DDF482Z + 3 ks 5,0 Ah +  
DC18RC + taška

*DLX3078TX1*  
799,99 €

**DLX6037**

DTD152Z + DGA452Z +  
DSS610Z + DJR186Z +  
DHP458Z + DML80Z +  
3 ks 3,0 Ah + DC18RC +  
taška

*DLX6037*  
969,99 €

**DK0053G**

GA9020 + 9558HNRG +  
kufor

*DK0053G*  
219,99 €

**MEU029J**

SP6000 + 4351FCT +  
kufor

*MEU029J*  
599,99 €

**Set**

DDF485RFJ +  
632G12-3 (18 V, 3,0 Ah)

*DDF485RFJ + 632G12-3*  
359,99 €

**Set**

DHP485RFJ + DTD171Z

*DHP485RFJ + DTD171Z*  
479,99 €

**Set**

DCL180Z + 195584-2 +  
632B42-4

*DCL180Z + 195584-2 + 632B42-4*  
169,99 €

**Set**

DDF453RFE+DCL180Z

*DDF453RFE + DCL180Z*  
289,99 €

**Set**

DLX2153TJ1 +  
TR00000001

*DLX2153TJ1 + TR00000001*  
769,99 €



HR5212C + DMR108  
1 129,99 €



HR2630T + GA9060R  
379,99 €



LS1019L + RP1800FXJ  
1 159,99 €

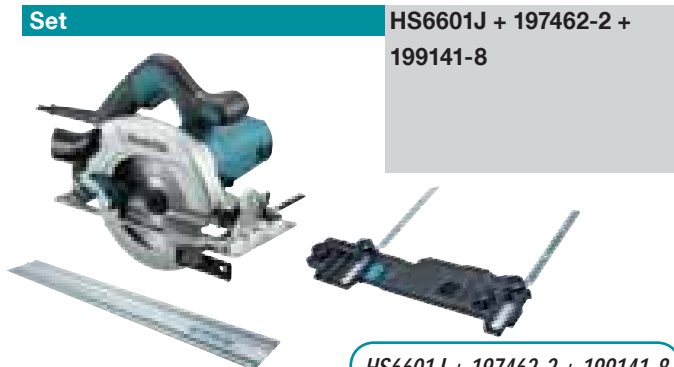

HS6601J + 197462-2 + 199141-8  
199,99 €



DF333DSAE + CL108FDZ  
199,99 €



SG150 + VC4210L  
1 389,99 €



HR2470T + GA4530R  
258,99 €

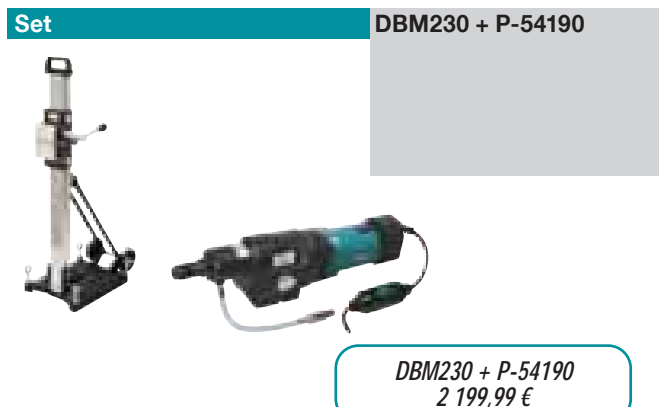

DBM230 + P-54190  
2 199,99 €



HR2630 + GA5030R  
229,99 €



KP0800 + 824892-1  
159,99 €



Set

MAC610 + AF506 +  
P-45973



*MAC610 + AF506 + P-45973*  
349,99 €



# Makita®

## mt



## Vrtačka

M6002 10 mm

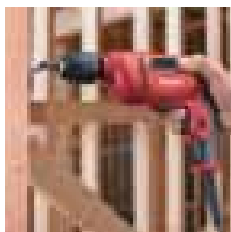

Prikon	450 W
Max. vrtací výkon	železo: 10 mm drevo: 25 mm
Voľnobežné otáčky	0-3.000 min <sup>-1</sup>
Rozmery	234×64×175 mm
Hmotnosť	1,3 kg
Dĺžka privodného kábla	2,0 m
Rozsah upínania skľučovadla	0,8-10 mm



**M6002**  
44,99 €

## Miešadlo

M6600



Prikon	800 W
Voľnobežné otáčky	0-700 min <sup>-1</sup>
Uchytenie nástroja	M12 alebo M14
Rozmery	280×86×388 mm
Hmotnosť	3,4 kg
Dĺžka privodného kábla	2,0 m



**M6600**  
89,99 €

## Príklepová vrtačka

M8103 13 mm

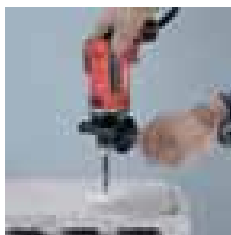

Prikon	430 W
Max. vrtací výkon	betón: 13 mm železo: 13 mm drevo: 18 mm
Voľnobežné otáčky	0-3.000 min <sup>-1</sup>
Frekvencia príklepu	0-33.000 min <sup>-1</sup>
Rozmery	255×72×193 mm
Hmotnosť	1,8 kg
Dĺžka privodného kábla	2,0 m



**M8103**  
59,99 €

**M8103KX2**  
89,99 €

KX2 – 26 dielna sada príslušenstva

## Kombinované kladivo SDS Plus

M8700 22 mm



Prikon	710 W
Max. vrtací výkon	betón: 22 mm železo: 13 mm drevo: 32 mm
Frekvencia príklepu	0-4.350
Voľnobežné otáčky	0-1.100 min <sup>-1</sup>
Rozmery	362×71×194 mm
Hmotnosť	2,5 kg
Dĺžka privodného kábla	5,0 m



**M8700**  
99,99 €

## Kombinované kladivo SDS Plus

M8701Z

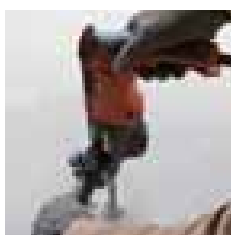

Prikon	800 W
Sila jednotlivého príklepu	EPTA-Procedure 05/2009 : 2,3 J
Max. vrtací výkon betón	betón: 26 mm
Max. vrtací výkon železo	železo: 13 mm
Max. vrtací výkon drevo	drevo: 32 mm
Frekvencia príklepu	0-4.500
Voľnobežné otáčky	0-1.200 min <sup>-1</sup>
Rozmery	362×71×194 mm
Hmotnosť	2,7 kg
Dĺžka privodného kábla	5,0 m



**M8701Z**  
119,99 €

## Uhlová brúska

M9502R 115 mm

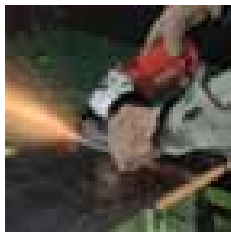

Príkon	570 W
Priemer kotúča Ø	115 mm
Voľnobežné otáčky	11.000 min <sup>-1</sup>
Rozmery	281×130×110 mm
Hmotnosť	2,0 kg
Dĺžka privodného kábla	2,0 m



**M9502R**  
57,99 €

## Uhlová brúska

M9503R 125 mm

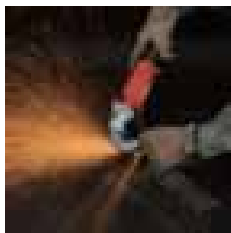

Príkon	570 W
Priemer kotúča Ø	125 mm
Voľnobežné otáčky	11.000 min <sup>-1</sup>
Rozmery	281×140×110 mm
Hmotnosť	2,1 kg
Dĺžka privodného kábla	2,0 m



**M9503R**  
59,99 €

## Uhlová brúska

M9001 230 mm



Príkon	2.000 W
Rozmer brúsneho pásu	230 mm
Rýchlosť brúsneho pásu	6.600 min <sup>-1</sup>
Rozmery	466×250×138 mm
Hmotnosť	5,7 kg
Dĺžka privodného kábla	2,0 m



**M9001**  
109,99 €

## Pásová brúska

M9400 100 mm

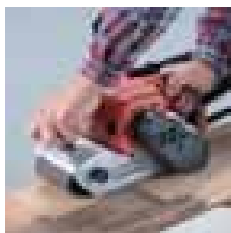

Príkon	940 W
Rozmer brúsneho pásu	100×610 mm
Rýchlosť brúsneho pásu	380 m/min.
Rozmery	354×175×169 mm
Hmotnosť	6,2 kg
Dĺžka privodného kábla	2,0 m



**M9400**  
149,99 €

## Excentrická brúska

M9204 125 mm

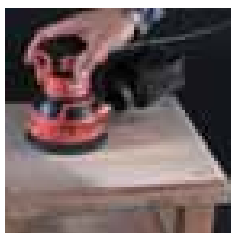

Príkon	240 W
Priemer brúsnej plochy	123 mm
Priemer brúsneho papiera	125 mm
Voľnobežné otáčky za min.	12.000
Počet kmitov za minútu	24.000
Priemer okruhu	2,8 mm
Rozmery	153×123×144 mm
Hmotnosť	1,2 kg
Dĺžka privodného kábla	2,0 m



**M9204**  
64,99 €

## Vibračná brúska

M9203



Prikon	190 W
Priemer brúsnej plochy	92×185 mm
Priemer brúsneho papiera	93×228 mm
Voľnobežné otáčky za min.	12.000
Počet kmitov za minútu	24.000
Priemer okruhu	2,0 mm
Rozmery	252×92×154 mm
Hmotnosť	1,4 kg
Dĺžka privodného kábla	2,0 m



**M9203**  
59,99 €

## Rezačka na železo 355 mm

M2401

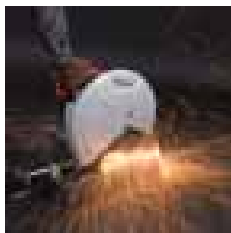

Prikon	2.000 W
Priemer kotúča	355 mm
Vŕtanie kotúča	25,4 mm
Max. hrúbka kotúča	3 mm
Voľnobežné otáčky	3.900 min <sup>-1</sup>
Hmotnosť	15,3 kg
Dĺžka privodného kábla	2,5 m



**M2401**  
159,99 €

## Kotúčová píla

M5802 190 mm, 185 mm



Prikon	1.050 W
Priemer kotúča	190 / 185 mm
Max. rezný výkon	pri 90°: 68 / 66 mm pri 45°: 46 / 44 mm
Voľnobežné otáčky	4.900 min <sup>-1</sup>
Celková dĺžka	297 mm
Hmotnosť	4,0 kg
Dĺžka privodného kábla	2,0 m



**M5802**  
99,99 €

## Priamočiara píla

M4301

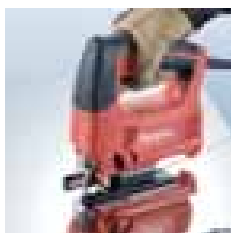

Prikon	450 W
Max. rezný výkon	drevo: 65 mm železo: 6 mm
Dĺžka zdvihu	18 mm
Počet zdvihov za minútu	0-3.100
Rozmery	214×75×202 mm
Hmotnosť	1,9 kg
Dĺžka privodného kábla	2,0 m



**M4301**  
62,99 €

## Chvostová píla

M4501K

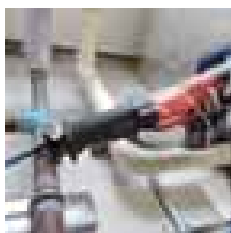

Prikon	1.010 W
Dĺžka zdvihu	28 mm
Počet zdvihov za minútu	0-2.800
Max. rezný výkon	rúra: 130 mm drevo: 255 mm
Rozmery	457×98×170 mm
Hmotnosť	3,2 kg
Dĺžka privodného kábla	2,0 m



**M4501K**  
109,99 €

## Chvostová píla

M4500K

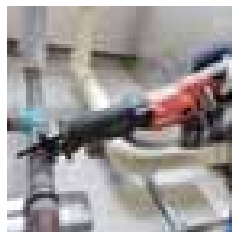

Príkon	1.010 W
Dĺžka zdvíhu	28 mm
Počet zdvíhov za minútu	0-2.800
Max. rezný výkon	rúra: 130 mm
	drevo: 255 mm
Rozmery	457x98x174 mm
Hmotnosť	3,1 kg
Dĺžka privodného kábla	2,0 m



**M4500K**  
104,99 €

## Multifunkčné náradie

M9800X2



Príkon	200 W
Počet strihov za minútu	15.000 - 22.000
Hmotnosť	1,2 - 1,3 kg
Dĺžka privodného kábla	2 m



**M9800X2**  
119,99 €

X2 - brúsny papier 60,80,120, pad, rezný nástroj

## Jednoručná fréza

M3700



Príkon	530 W
Voľnobežné otáčky / min <sup>-1</sup>	35.000
Upínanie	6 mm
Hmotnosť	1,4 kg
Celková výška	256 mm
Hmotnosť	2,7 kg
Dĺžka privodného kábla	2,0 m



**M3700**  
59,99 €

## Horná fréza

M3600 12 mm



Príkon	1.650 W
Upínanie klieština	klieština: 12 mm alebo 1/2"
Max. zanorenie	0-60 mm
Rozmer spodnej platne	160x148mm
Voľnobežné otáčky	22.000 min <sup>-1</sup>
Rozmery	284x148x300 mm
Hmotnosť	5,5 kg
Dĺžka privodného kábla	2,0 m



**M3600**  
149,99 €

## Horná fréza so zanorením

M3601 6 mm, 8 mm



Príkon	900 W
Upínanie klieština	6 mm, 8 mm (dodávané so 6 mm klieštinou)
Max. zanorenie	0-35 mm
Voľnobežné otáčky	27.000 min <sup>-1</sup>
Celková výška	256 mm
Hmotnosť	2,7 kg
Dĺžka privodného kábla	2,0 m



**M3601**  
89,99 €



Príkon	500 W
Šírka záberu	82 mm
Hrúbka triesky	1 mm
Hĺbka drážky	9 mm
Voľnobežné otáčky	16.000 min <sup>-1</sup>
Rozmery	285×157×160 mm
Hmotnosť	2,7 kg
Dĺžka privodného kábla	2,0 m



**M1902**  
79,99 €

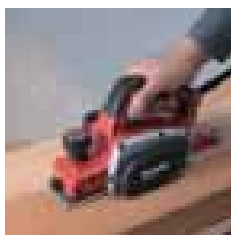

Príkon	500 W
Šírka záberu	82 mm
Hrúbka triesky	2 mm
Hĺbka drážky	9 mm
Voľnobežné otáčky	16.000 min <sup>-1</sup>
Celková dĺžka	285 mm
Hmotnosť	2,7 kg
Dĺžka privodného kábla	2,0 m



**M1901**  
99,99 €

## Kompatibilita akumulátorov pre rádiá

Model	Bluetooth	DAB+	DAB	Made for iPod iPhone	USB	LXT		CXT		18V G Li-ion	14.4V G Li-ion	18V-9.6V Ni-MH/ Ni-Cd
						18V Li-ion	14.4V Li-ion	12Vmax Li-ion	10.8V Li-ion			
DMR112	✓	✓	✓		✓	—	—	✓	✓	✓	—	—
DMR110		✓	✓			✓	✓	✓	✓	✓	—	—
DMR109			✓			✓	✓	✓	✓	✓	—	—
DMR108	✓					✓	✓	✓	✓	✓	—	—
DMR107						✓	✓	✓	✓	✓	—	—
DMR106	✓					✓	✓	—	✓	✓	✓	✓
DMR050						✓	✓	—	—	—	—	—
DMR052						—	—	✓	—	—	—	—
DMR200	✓					✓	✓	✓	—	—	—	—
DMR201	✓				✓	✓	✓	✓	—	—	—	—
DMR202	✓				✓	✓	✓	✓	—	—	—	—









## VYSVETLIVKY

### 18 V / 12 V MAX program

- Z – dodávané bez akumulátora a nabíjačky
- J – dodávané v systainery
- K – dodávané v kufri
- X – extra príbal príslušenstva
- PT2 – Dvojnabíjačka /rýchlonabíjačka/, 2 ks 5,0 Ah akumulátor
- PT4 – Dvojnabíjačka /rýchlonabíjačka/, 4 ks 5,0 Ah akumulátor
- PF2 – Rýchlonabíjačka, 2 ks 3,0 Ah akumulátor
- RF – Rýchlonabíjačka, 1 ks 3,0 Ah akumulátor
- SYE – Nabíjačka, 2 ks 1,5 Ah akumulátor
- RFJ – Rýchlonabíjačka, 2 ks 3,0 Ah akumulátor, systainer
- RFE – Rýchlonabíjačka, 2 ks 3,0 Ah akumulátor
- RTE – Rýchlonabíjačka, 2 ks 5,0 Ah akumulátor
- RTJ – Rýchlonabíjačka, 2 ks 5,0 Ah akumulátor, systainer
- RF3J – Rýchlonabíjačka, 3 ks 3,0 Ah akumulátor, systainer
- RFEB – Rýchlonabíjačka, 2 ks 3,0 Ah akumulátor, čierne prevedenie stroja
- RTJV – Rýchlonabíjačka, 2 ks 5,0 Ah akumulátor, systainer, odsávacie zariadenie
- DZ – dodávané bez akumulátora a nabíjačky
- DSAE – Rýchlonabíjačka, 2 ks 2,0 Ah akumulátor
- DSME – Rýchlonabíjačka, 2 ks 4,0 Ah akumulátor

### 40 V program

- GZ – dodávané bez akumulátora a nabíjačky
- GD201 – Rýchlonabíjačka, 2 ks 2,5 Ah akumulátor
- GM201 – Rýchlonabíjačka, 2 ks 4,0 Ah akumulátor

### Označenie akumulátorov 12 / 14,4 / 18 V

- Y – 1,5 Ah
- A – 2,0 Ah
- F – 3,0 Ah
- M – 4,0 Ah
- T – 5,0 Ah
- G – 6,0 Ah



- D – 2,5 Ah
- M – 4,0 Ah

**ADT** – Automatická regulácia otáčok

**AFT** – Automatické zastavenie stroja

**DXT** – presný rez

**XPT** – ochrana proti zvýšenej prašnosti a vlhkosti

**SJST** – antivibračný systém

**AWS** – prepojenie aku strojov s aku vysávačom

**AVT** – antivibračný systém

ANTI VIBRATION TECHNOLOGY

**BL** – bezuhlíkový motor

**MOTOR** – brzda

## Katalóg strojov Makita

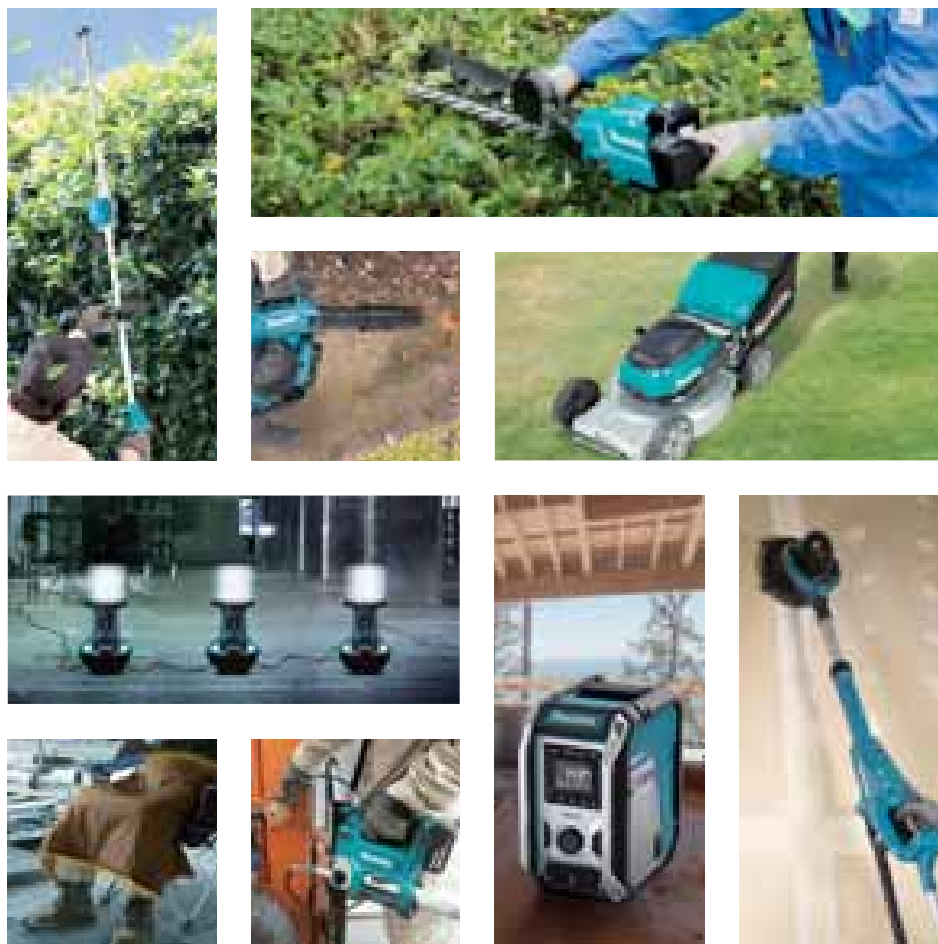

**ProFitex**  
[www.profitexsk.com](http://www.profitexsk.com)

Telefón: 0948/303419

E-mail: [profitexsk@gamil.com](mailto:profitexsk@gamil.com)

**Makita**®



**LXI CXT MM4**  
RoHS REACH